



Serie 3700 Instrucciones de Instalación
Puertas corredizas multiples (Sin Pestañas)

Volume Program

Antes de empezar, revise esta información necesaria

Extracción de los Antiguos Productos de Ventanaje

Asegúrese de que cualquier producto antiguo de ventanaje se haya extraído y haya sido debidamente eliminado. Puede reciclar o bien donar el cristal y los marcos extraídos. Para más información, contacte su agencia de reciclaje local, la American Architectural Manufacturers Association (AAMA), la Environmental Protection Agency de los E.U. al www.epa.gov/recycle o la página web de Building Materials Reuse Association para encontrar compañías u organizaciones que acepten cristal y puertas usados. Para donar los productos extraídos, contacte a las organizaciones no lucrativas locales que precisen materiales de construcción, tal como Habitat for Humanity.

A tener en cuenta: Las casas y condominios construidos antes de 1978 podrían tener pintura a base de plomo, lo cual podría plantear un serio riesgo sanitario durante la extracción. Información e instrucciones del manejo adecuado de pintura que contenga plomo está disponible en la página web www.epa.gov/lead.

Preparación para la Instalación

Las puertas corredizas múltiples se fabrican específicamente para cada aplicación. Antes de la instalación, es importante que revise atentamente y que entienda las instrucciones de instalaciones y cualquier dibujo provisto. Los productos de ventanaje de Western Window Systems solo deberían de instalarse por profesionales expertos cualificados en la instalación de ventanajes. El incumplimiento de estas instrucciones puede resultar en bajo rendimiento incluyendo, pero no limitándose a, funcionamiento, seguridad, y fallos de impermeabilización y podría anular las garantías limitadas específicas de Western Window System.

Manejo y Almacenamiento del Producto

Este es un producto acabado que debe de ser debidamente protegido antes, durante, y después de la instalación para prevenir el deterioro del cristal, marco, acabado y conjunto.

Los paneles de puerta deberán de almacenarse en un lugar seco protegido de los elementos. El embalaje mojado podría causar el deterioro de los productos acabados. Si el embalaje se moja, reemplácelo inmediatamente con un embalaje seco. Los paneles de puerta deberían de almacenarse y ser transportadas sobre una superficie plana uniforme y no deberán dejarse caer o arrastrarse del camión de reparto para evitar daños.

Componentes

Los componentes suministrados variaran dependiendo de la configuración que este instalando. Antes de proceder con la instalación, inspeccione los componentes para familiarizarse con ellos y confirmar que no exista ningún deterioro que afecte el aspecto o rendimiento del producto instalado. Daño o piezas faltantes deberán de reportar al proveedor inmediatamente.

Antes de empezar, revise esta información necesaria

Otras Herramientas y Productos Necesarios para la Instalación

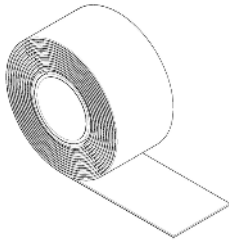
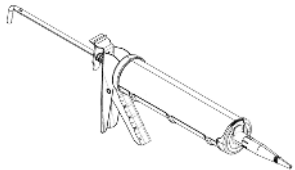
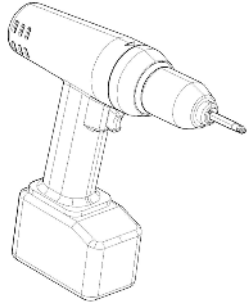
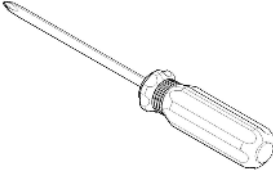
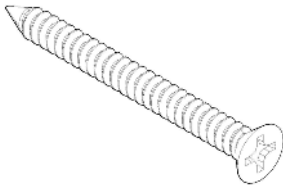
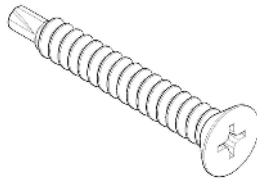
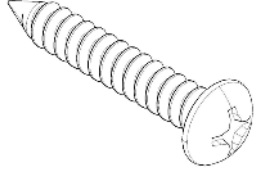
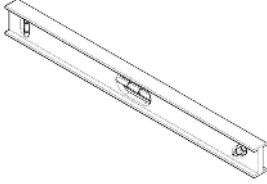
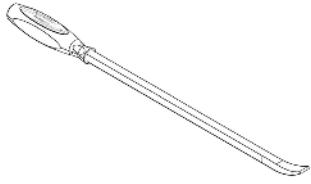
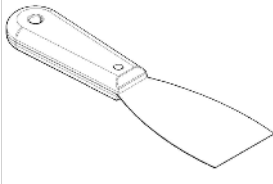
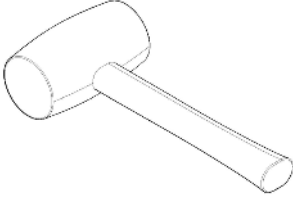
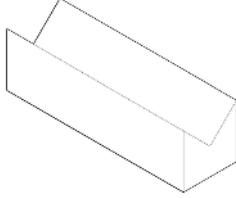
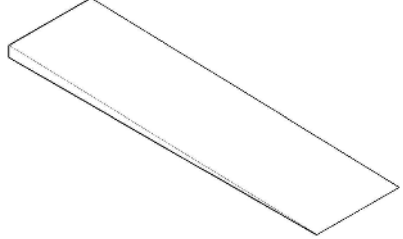
<p>Membrana de recubrimiento</p> 	<p>Sellador que es compatible con la membrana de recubrimiento</p> 	<ul style="list-style-type: none"> - Destornillador con pico #2 de Phillips - Taladro con 6" de largo y pico del taladro de 9/64" - Martillo perforador con pico de 1/4" (Solo se utiliza para obras de masonería) 	
<p>#3 Phillips destornillador de cabeza plana</p> 	<p>#10 x 2" PPH Tornillos para instalación de marco</p> 	<p>#8 x 1" PPH tornillos</p> 	<p>1 1/4" tornillos auto perforadores para fijación de aleta clavada</p> 
<p>Niveles de varias tallas o nivel laser</p> 	<p>Palanca</p> 	<p>Espátula</p> 	<p>Martillo de goma</p> 
<p>Taco sintético</p> 	<p>Calzas. Debe utilizar o bien cuñas de calza o cuñas de herradura en caso de que un tipo de cuña este adecuadamente especificado por normas de construcción. Calzas deben estar a nivel en toda la puerta. Cada cuña debe ser suficientemente larga para cubrir toda la anchura de la puerta por delante y por atrás.</p> 		

Componentes

La abertura en la pared tiene que ser impermeable conforme con los estándares de la Instalación Master AAMA, y las instrucciones del fabricante para recubrimiento y sellado, además de cumplir con todos los códigos locales de construcción. Para más información, consulten los videos en la página web:

<https://www.westernvolumeprogram.com/professionals/dealer/>

Componentes del Marco

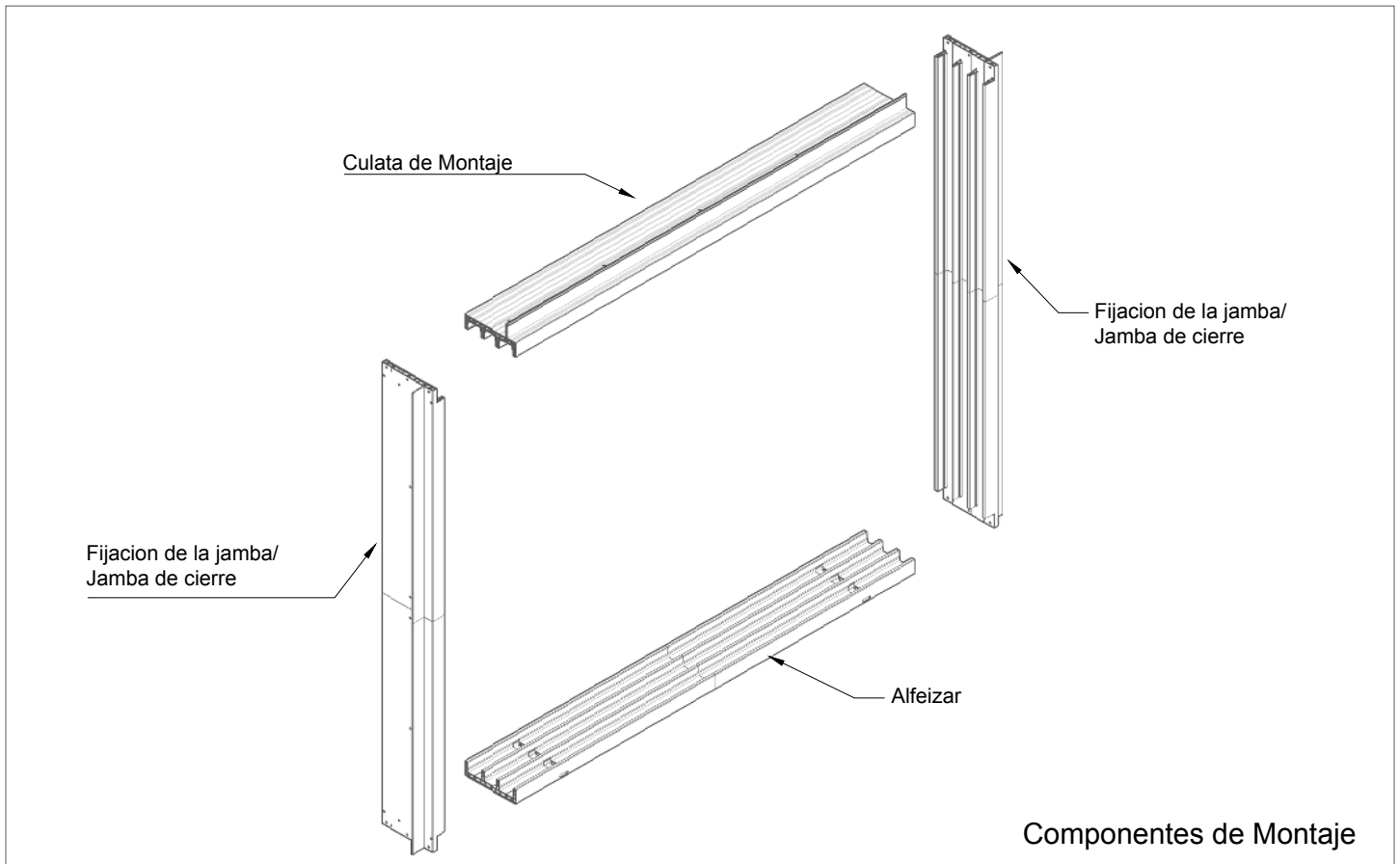

Cada puerta tendrá una culata de montaje, alfeizar, la jamba de cierre, y la fijación de la jamba.

Etapa 1 - Instalación del Marco

Fig. 1.1

Verifique que la abertura en la pared se encuentre a escuadra, nivelada y a plomo.

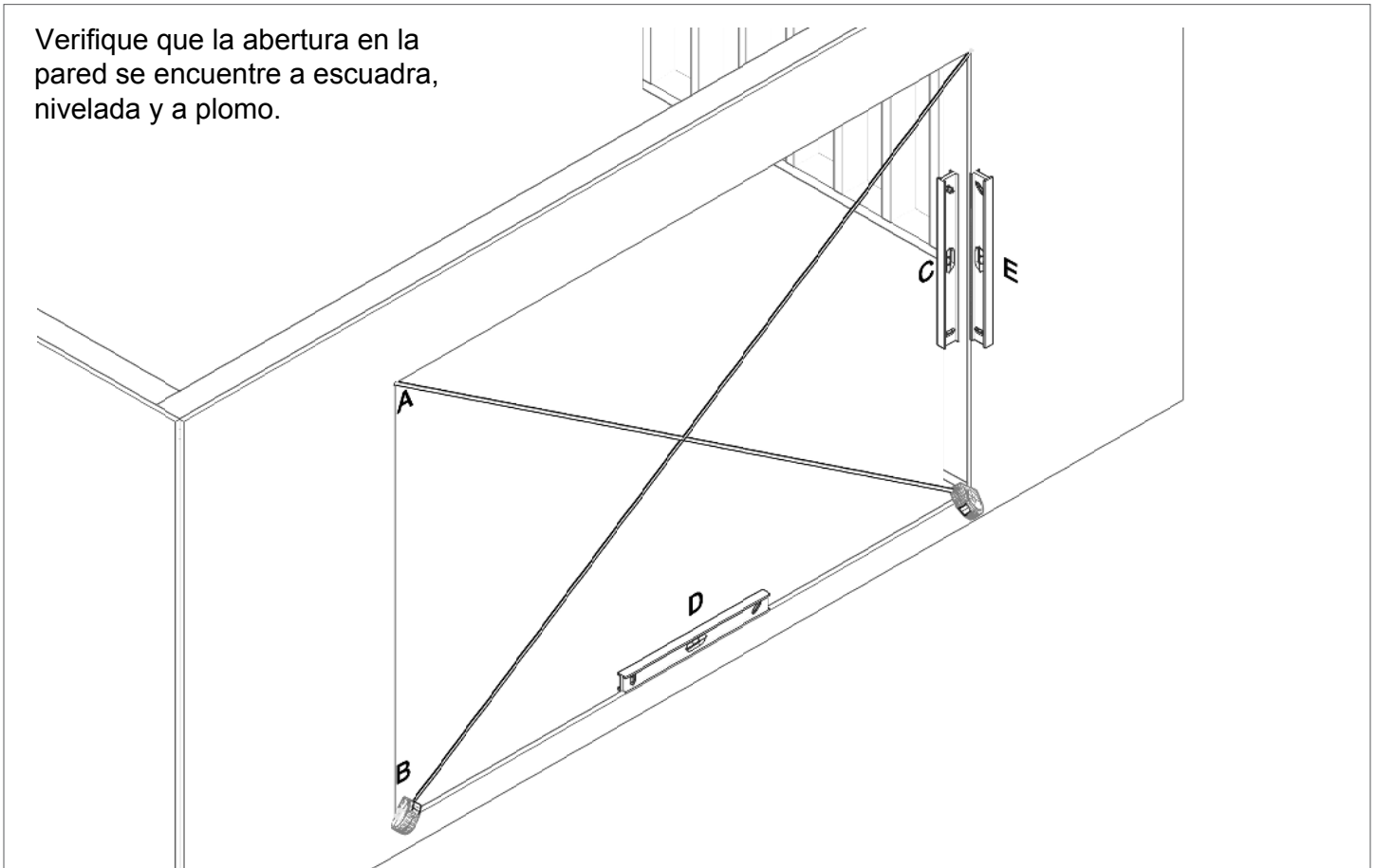

- Revise cuidadosamente que la abertura sea del tamaño adecuado para aceptar el producto y que cuadre exactamente para la instalación. Véase Fig. 1.1.
- Compruebe que el suelo está completamente plano y nivelado. En el caso de que el suelo este desnivelado mas de $.0625''$ ($1/16''$) por pie o totalmente o bien por encima de la totalidad de la apertura de la anchura de $.25''$ ($1/4''$), debe corregirse el desnivel antes de iniciar la instalación.

Etapa 2 – Instalación del Marco

Fig. 2.1

Aplique Tapajuntas en la Abertura del Alfeizar (2 or 3 Marco de Pared)

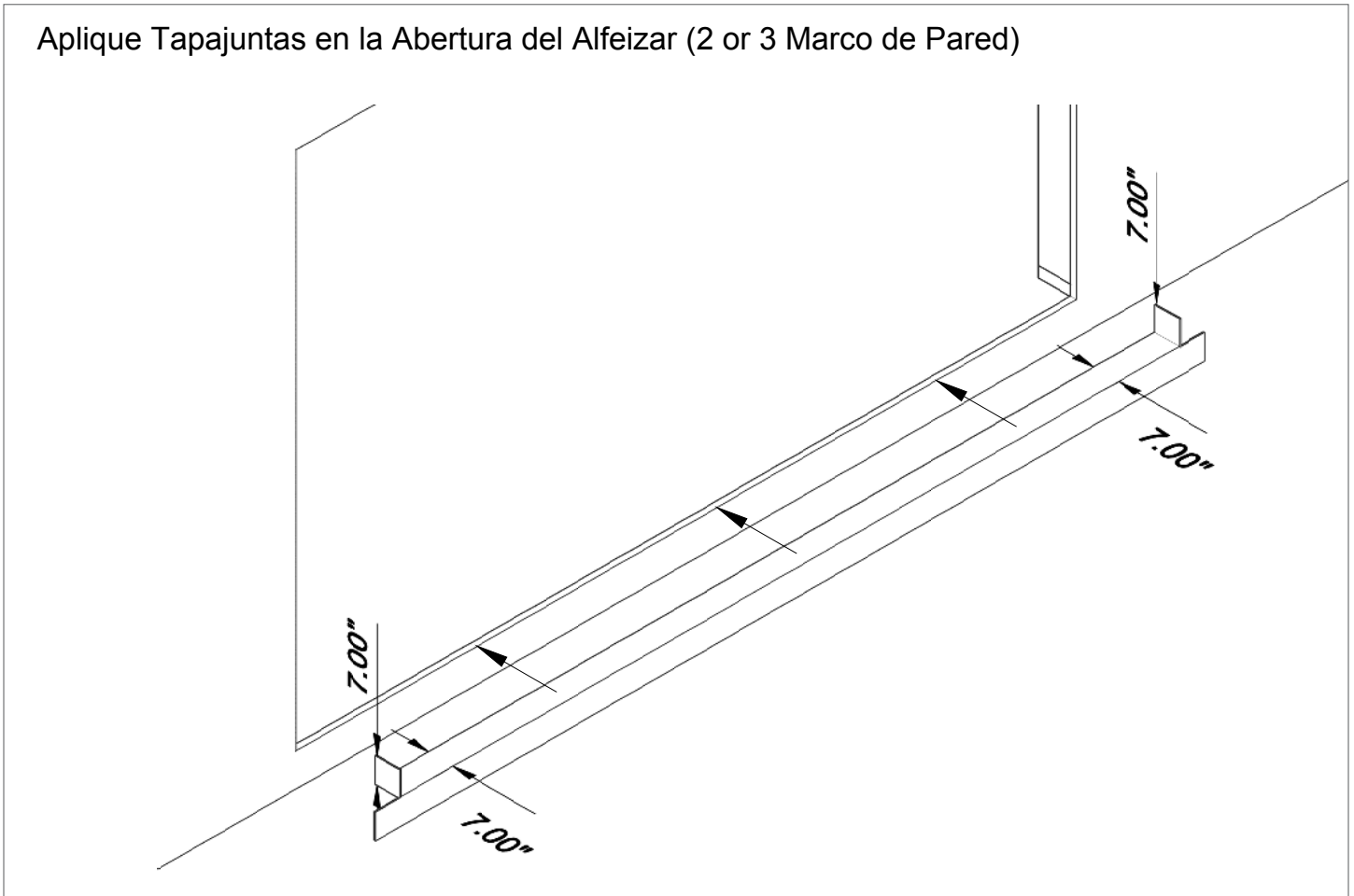

- a. Tape el alfeizar seguido de las jambas. Véase Figuras 2.1 y 2.2 para 2- y 3- paneles de puerta. Véase Figuras 2.3 y 2.4 para 4- paneles de puerta.

Etapa 2 – Instalación del Marco

Fig. 2.2

Aplique Tapajuntas en la Abertura de las Jambas (2 o 3 Marco de Pared)

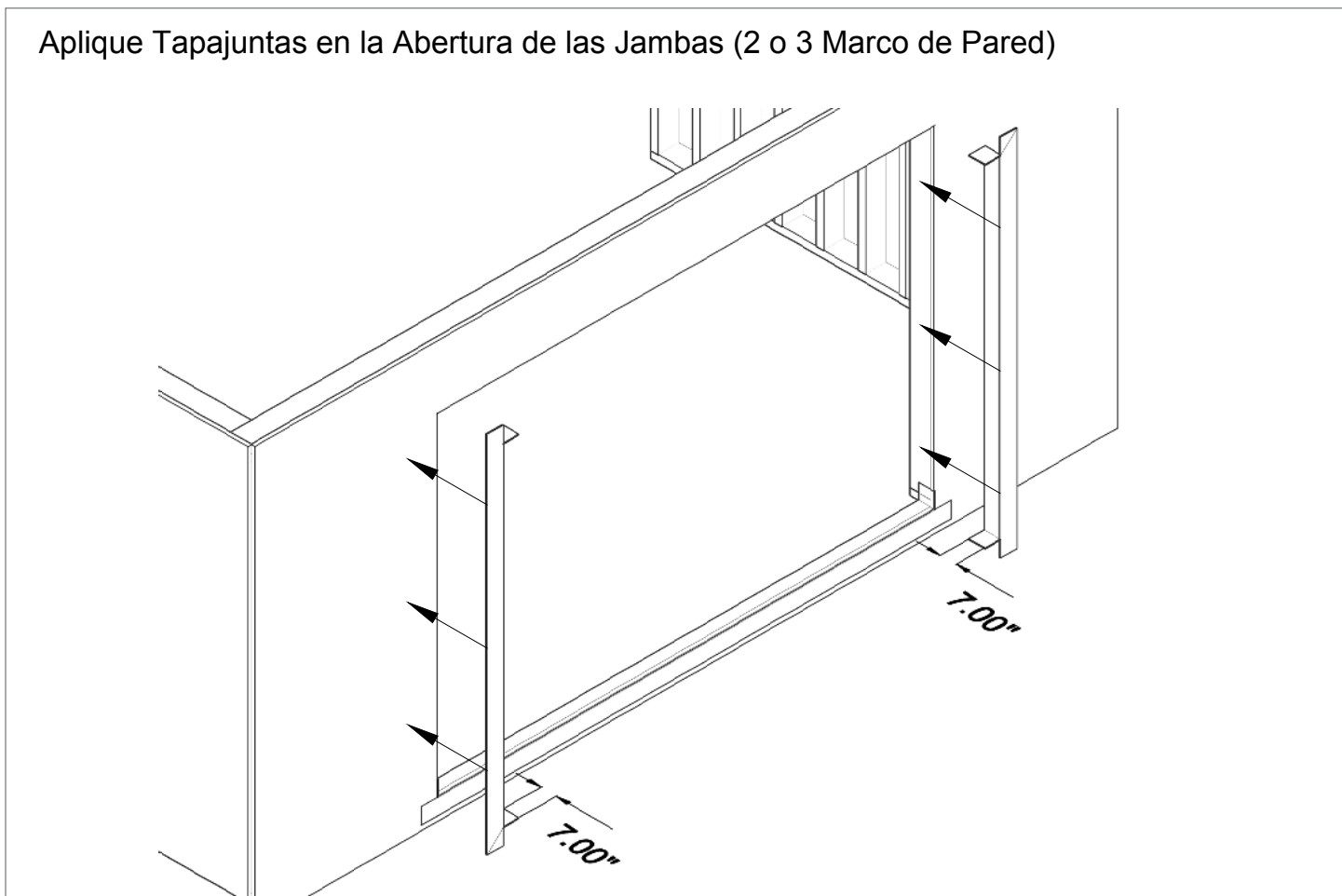

Etapa 2 – Instalación del Marco

Fig. 2.3

Aplique Tapajuntas en la Abertura de las Jambas (4 Marco de Pared)

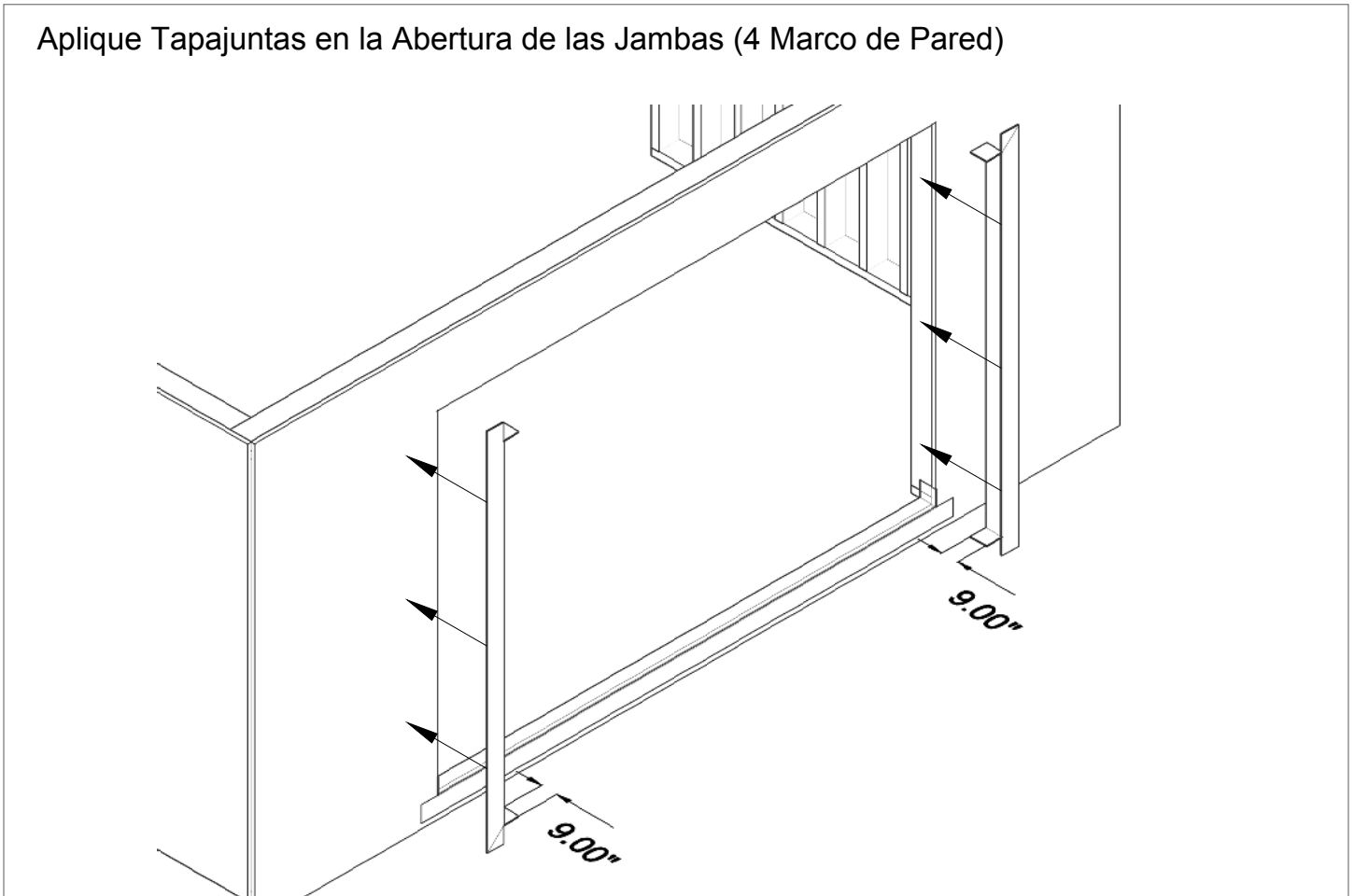

Etapa 3 - Instalación del Marco

Fig. 3.1

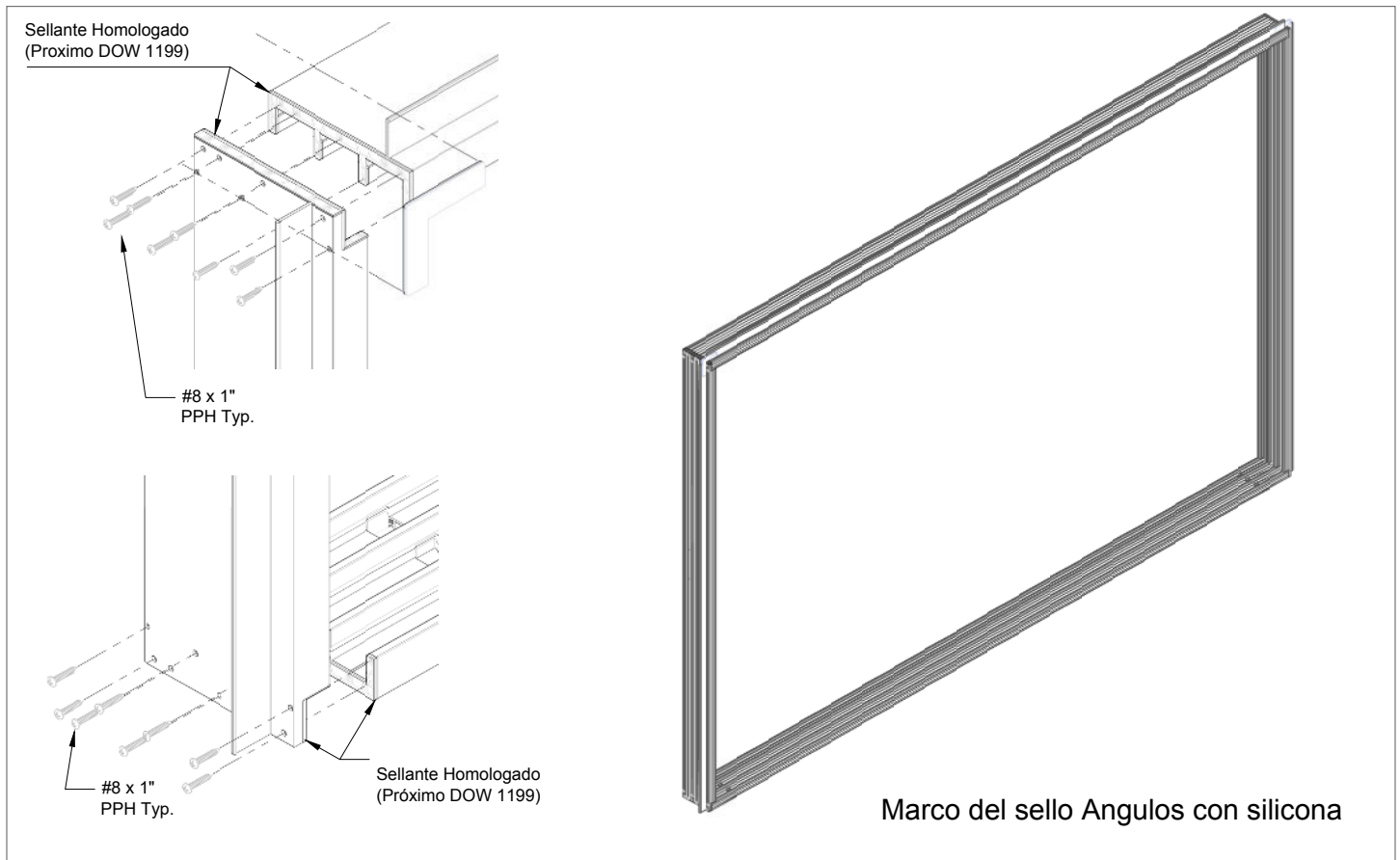

- a. Selle las juntas de los ángulos y coloque el marco utilizando tornillos incluidos tipo #8 X 1" PPH. Véase Fig. 3.1.

Etapa 3 - Instalación del Marco

Fig. 3.2

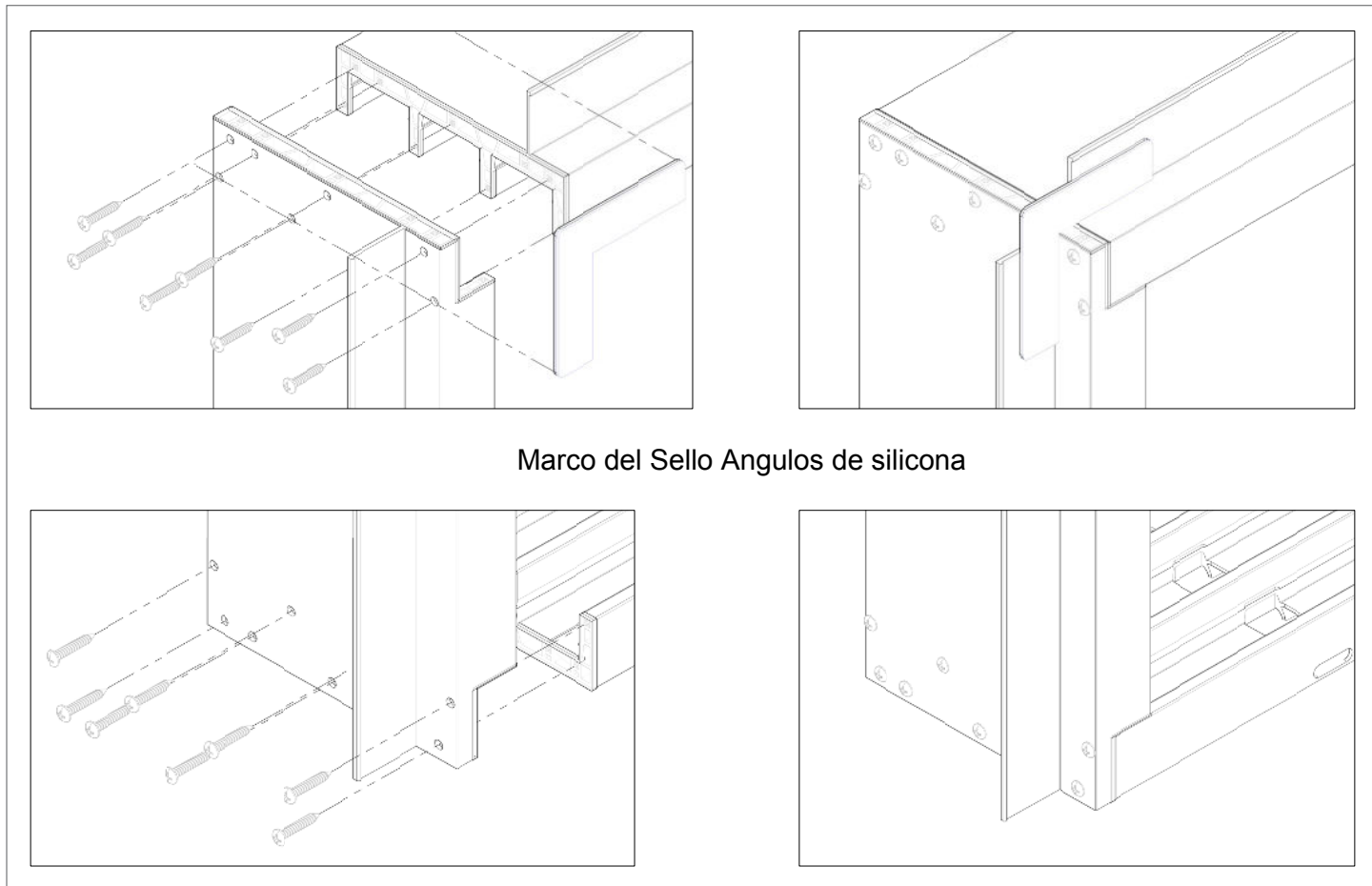

- b. Selle las juntas de los ángulos y coloque el marco utilizando tornillos incluidos tipo #8 X 1" PPH. Véase Fig. 3.2.

Etapa 4 – Instalación del Marco

Fig. 4.1

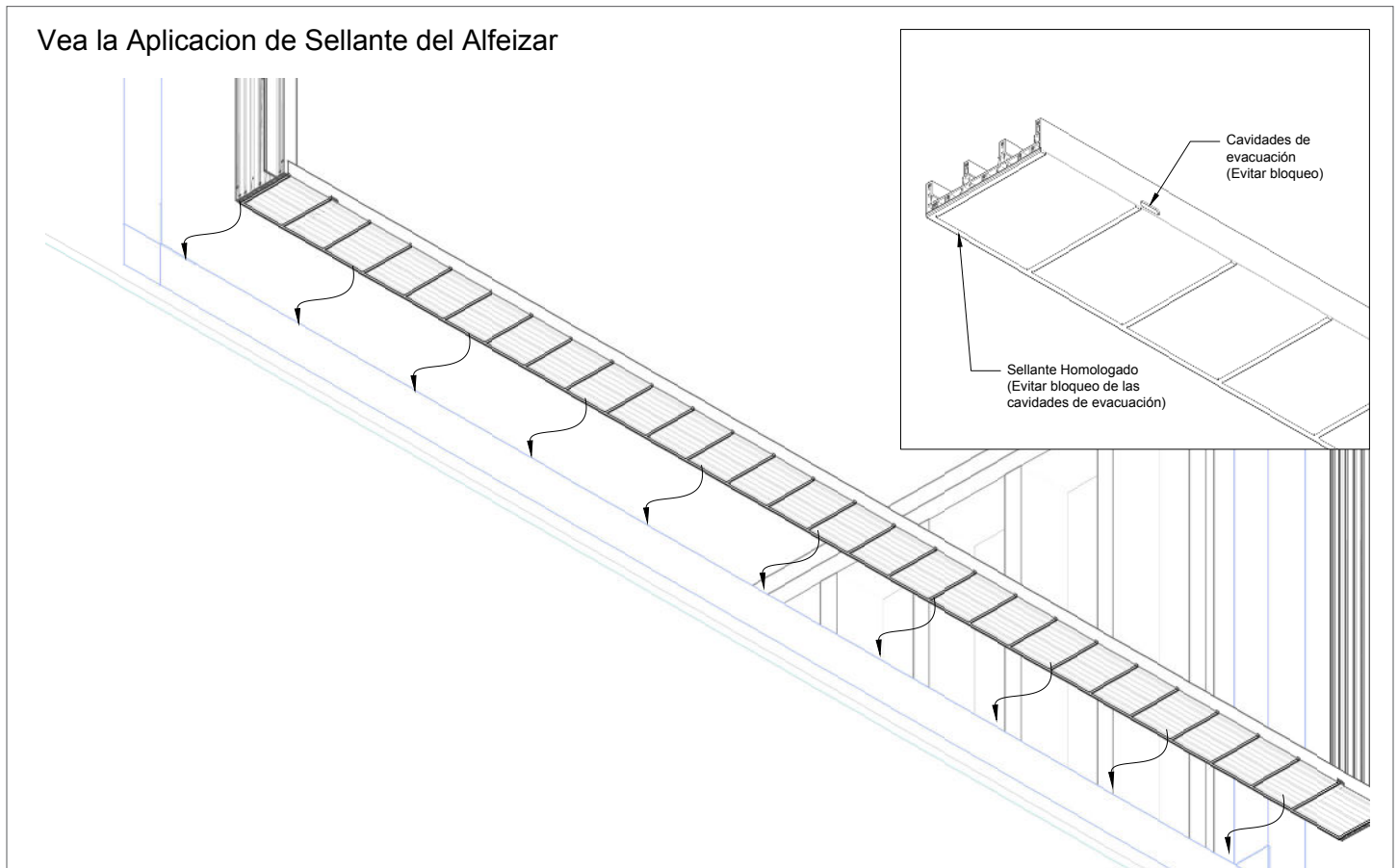

- Aplique $.50''$ ($\frac{1}{2}''$) de ancho con $.50''$ ($\frac{1}{2}''$) de alto de una capa de sellador en el suelo, de jamba a jamba aplicando $6''$ por encima de la jamba y desde las esquinas internas hacia el final del borde exterior donde el alfeizar estará. Inspeccione el sellante con cuidado y asegúrese de que un agujero completo se ha ya logrado a través de toda la anchura de la abertura. Añada líneas de sellante desde el interior de la capa sin desviarse como indicado en la figuras 4.1, 4.2, y 4.3.

Etapa 4 – Instalación del Marco

Fig. 4.2

Vea la Aplicacion del Sellante en la Abertura de la Pared (AP)

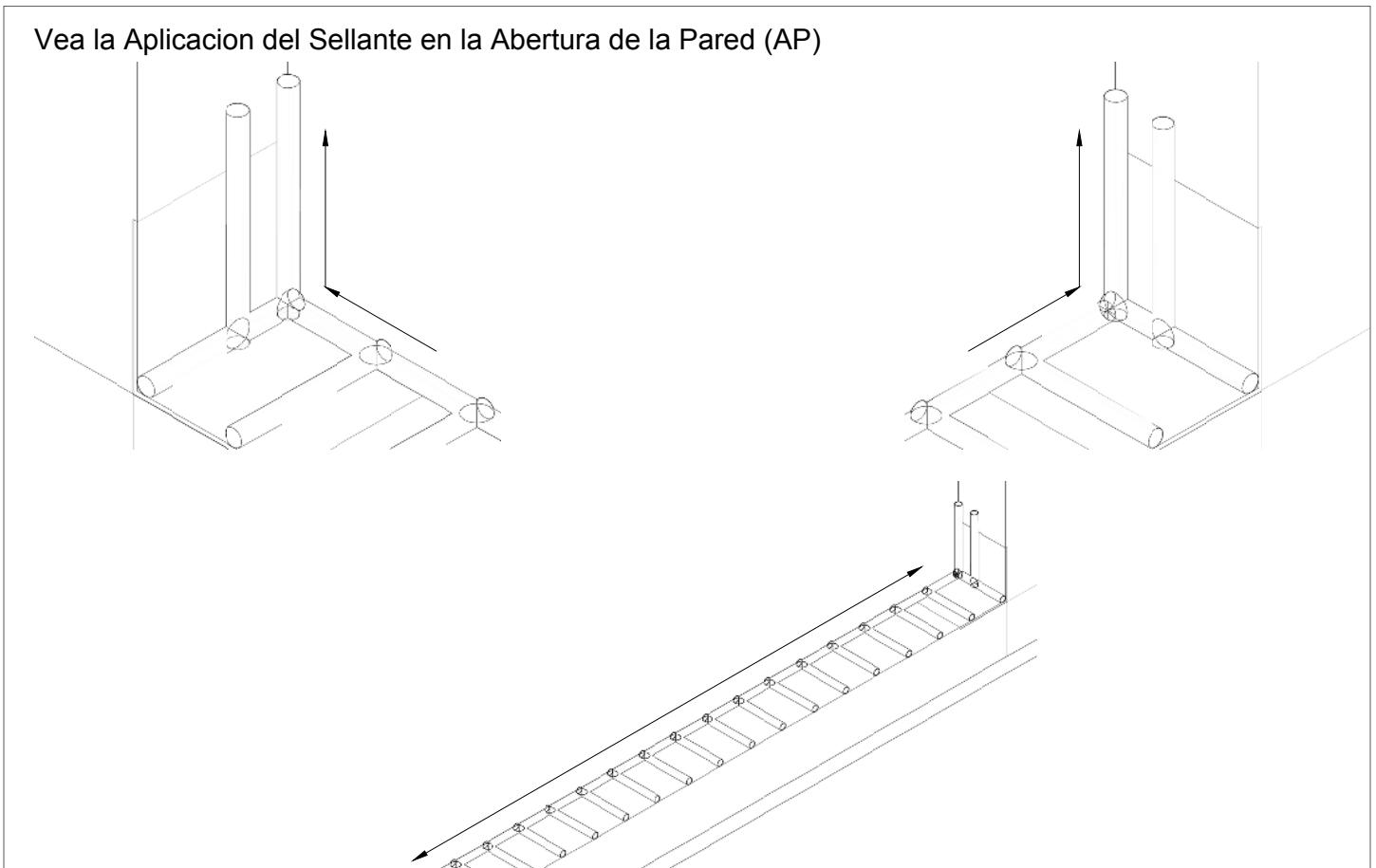

Etapa 4 – Instalación del Marco

Fig. 4.3

Vea la Aplicación del Sellante en el Perímetro de la Abertura de la Pared (AP)

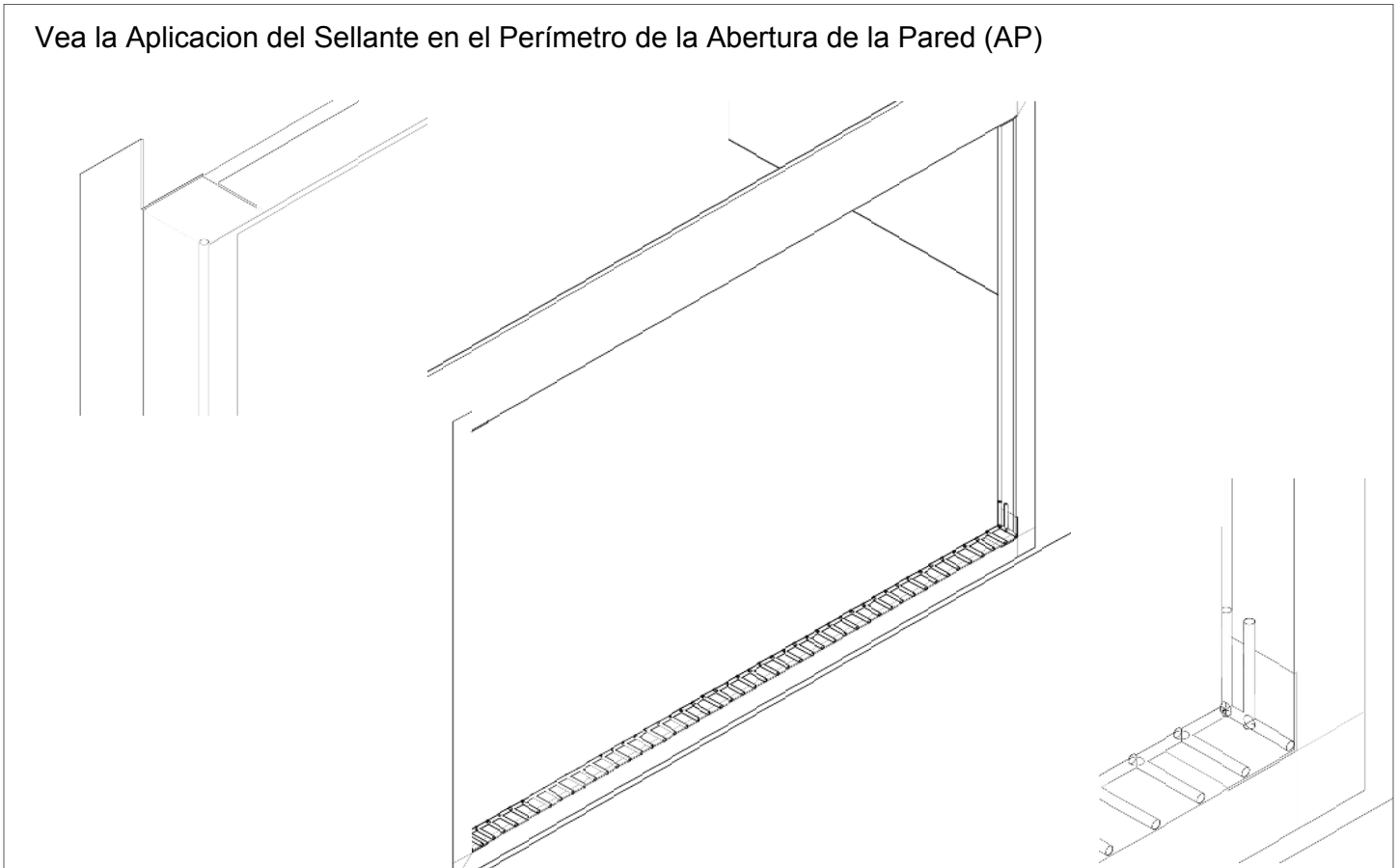

Step 5 - Frame Installation

Fig. 5.1

Instale el Marco Montado

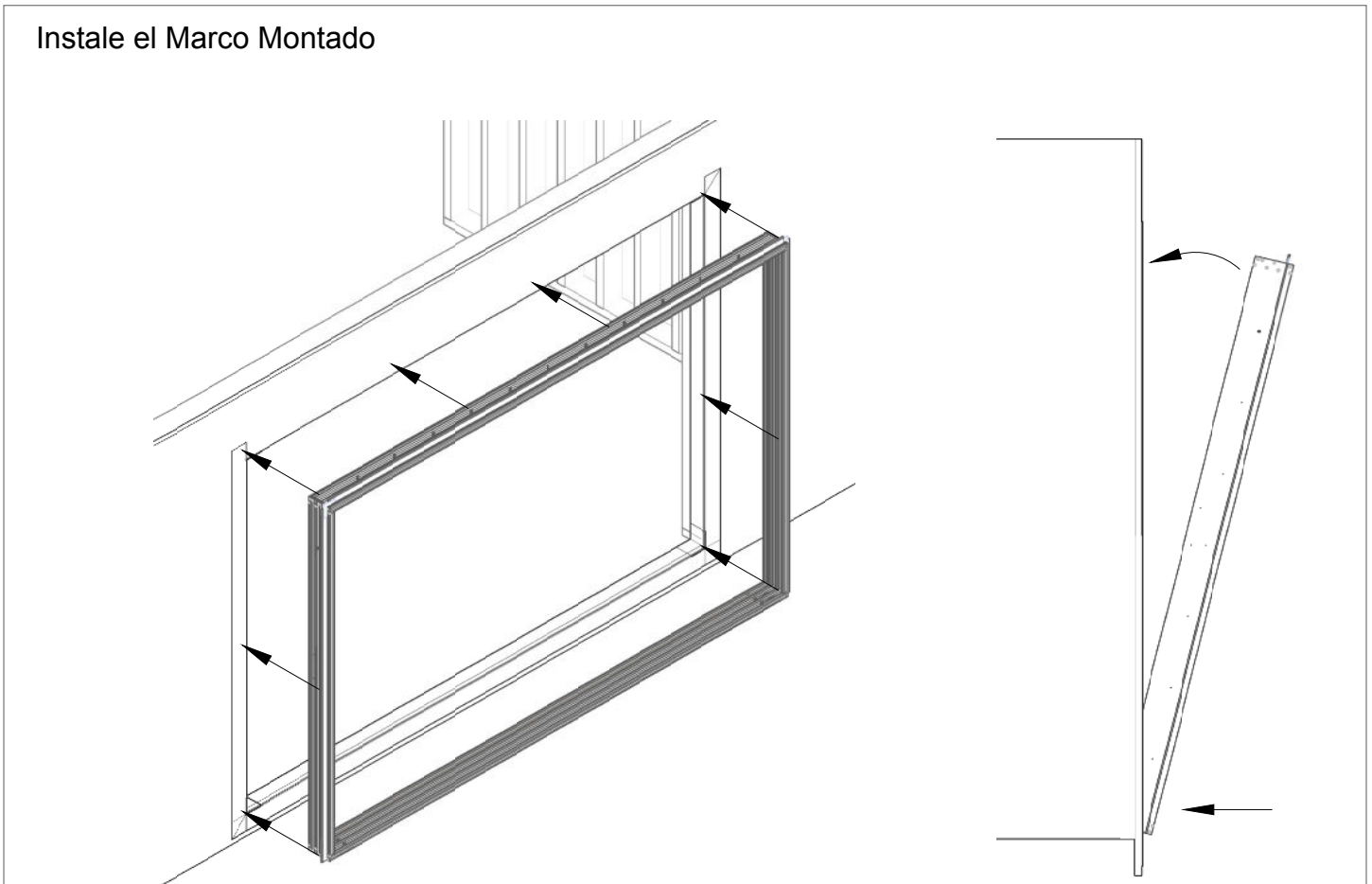

- Incline el marco de la puerta en la abertura de la pared ajustando primero el alfeizar. Véase Fig. 5.1.
- el alfeizar necesario al nivel. Las cuñas no deben estar aparte más de 6"

Etapa 5 – Instalación del Marco

Fig. 5.2

Sujetadores en las jambas y las aletas del clavo

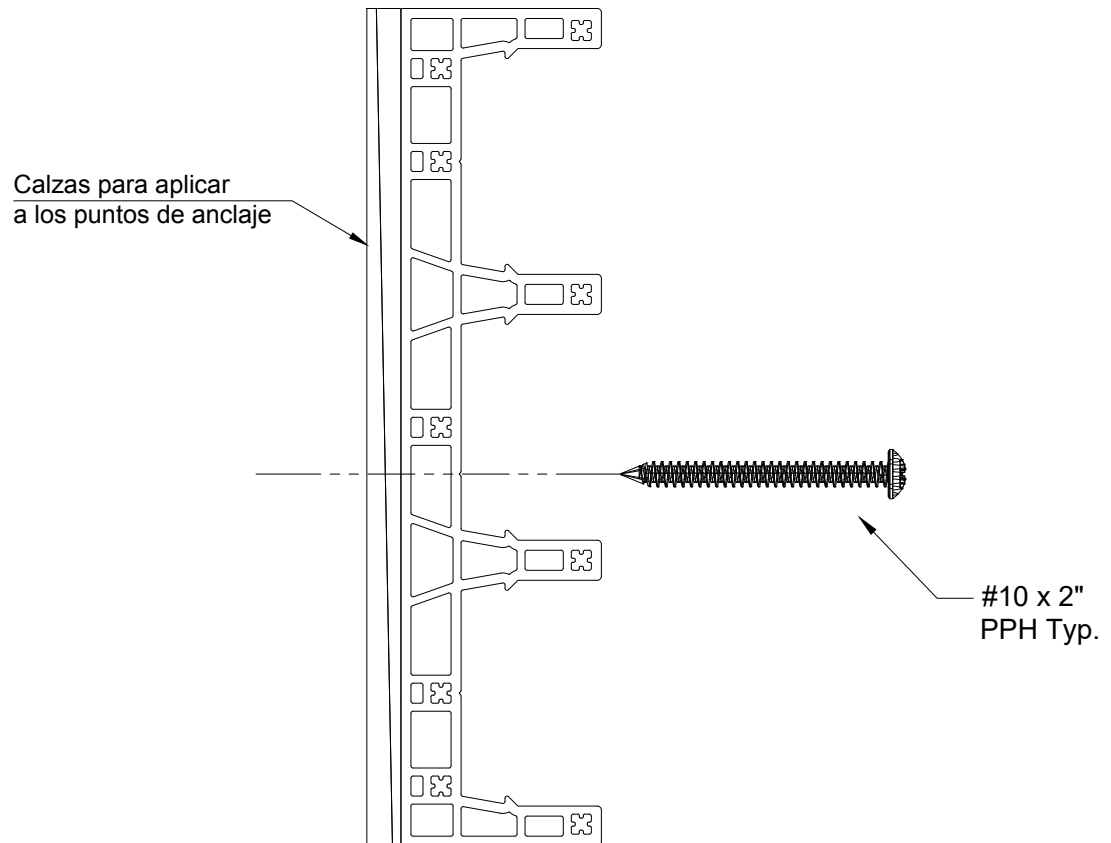

- c. Plome y ancle las jambas utilizando tornillos #10 X 2" PPH ubicados en 6" en cada esquina y en 12" en el centro. Calce en todos los puntos de anclaje. Véase figuras 5.2 y 5.3.

NOTA: Cuando efectúe el anclaje a través de la jambas, asegúrese de cubrir la ubicación de los tornillos así se alinea con la línea con la línea del hueco en la jamba. Esto eliminara toda obstruccion con el lado medio de la jamba tapada cuando se aplique mas adelante en el proceso.

Etapa 5 – Instalación del Marco

Fig. 5.3

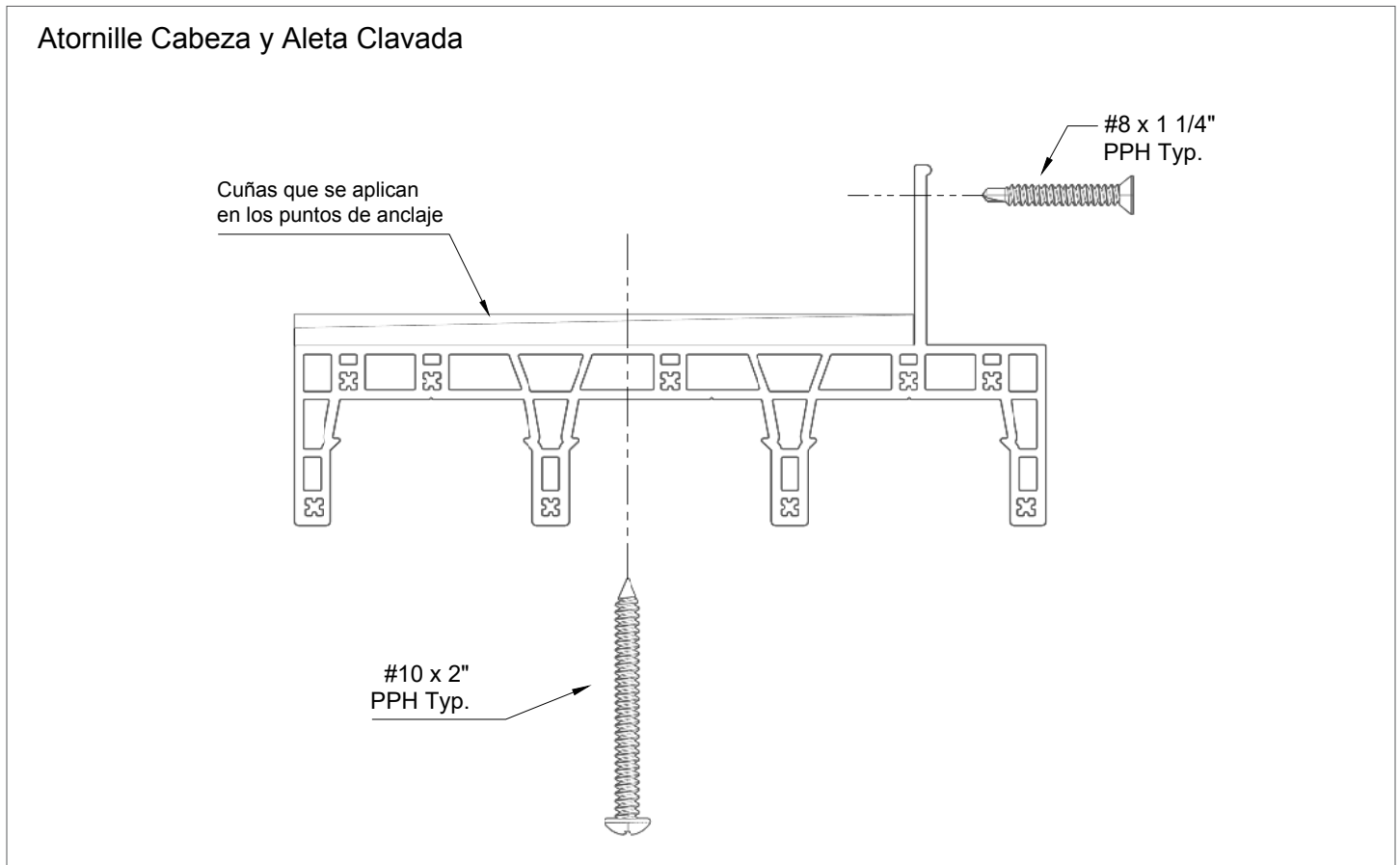

- d. Plome y ancle los cabezales utilizando #10 X 2" PPH tornillos ubicados a 6" de cada esquina y a 12" del centro. Calce en todos los puntos de anclaje. Véase Figuras 5.3 y 5.4.

Etapa 5 – Instalación del Marco

Fig. 5.4

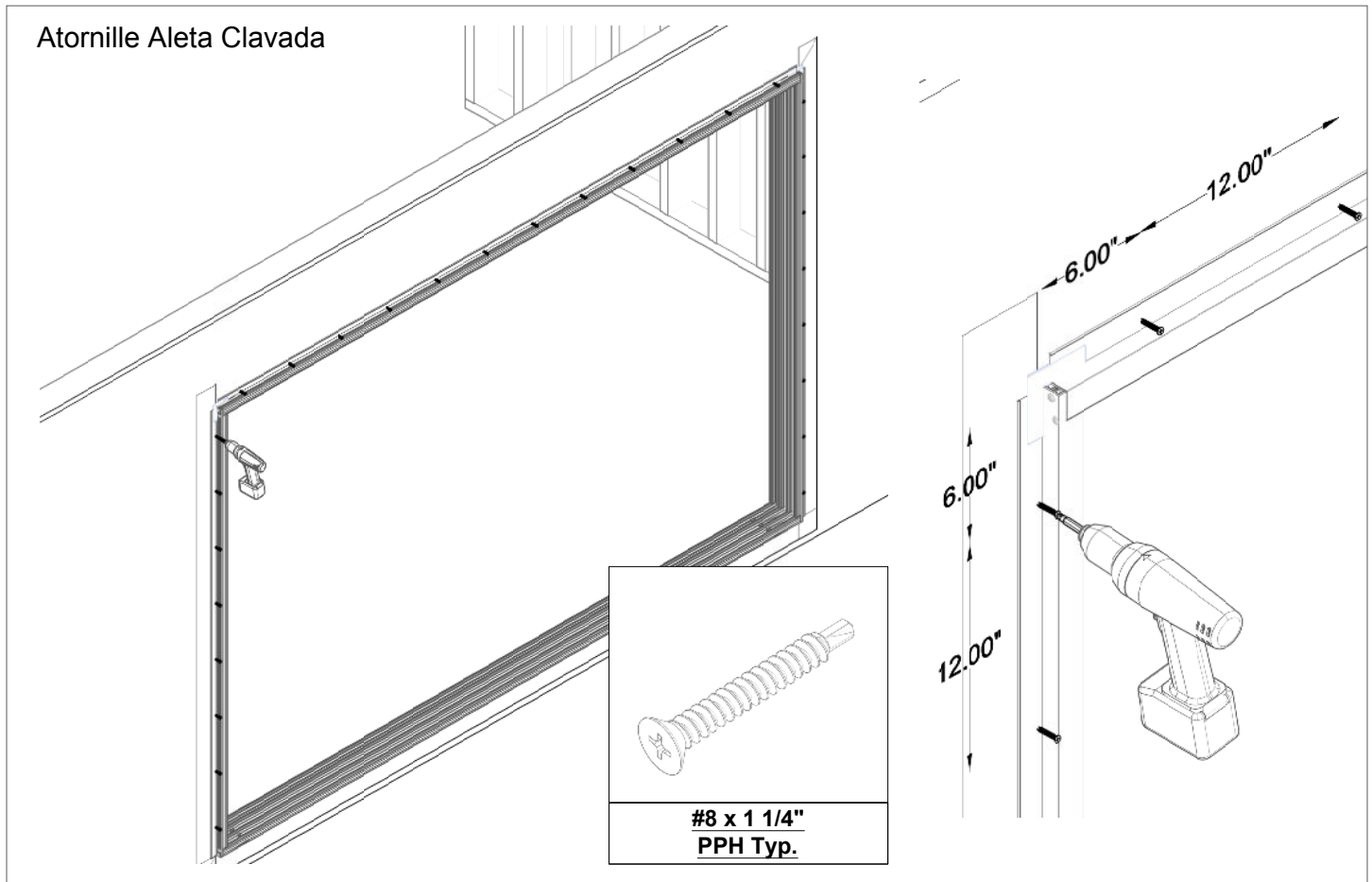

- e. Una vez el anclaje finalizado, ande sobre el riel en su extensión completa para mejor adhesión del sellante.
- f. Traspase la cinta del marco de esquina a esquina y asegúrese que este derecho.
- g. Aplique cinta autoadhesiva de los ángulos al marco principal para cubrir el hueco. Aplique sellante alrededor de las puntas y del sellador plano.

Etapa 5 – Instalación del Marco

Fig. 5.5

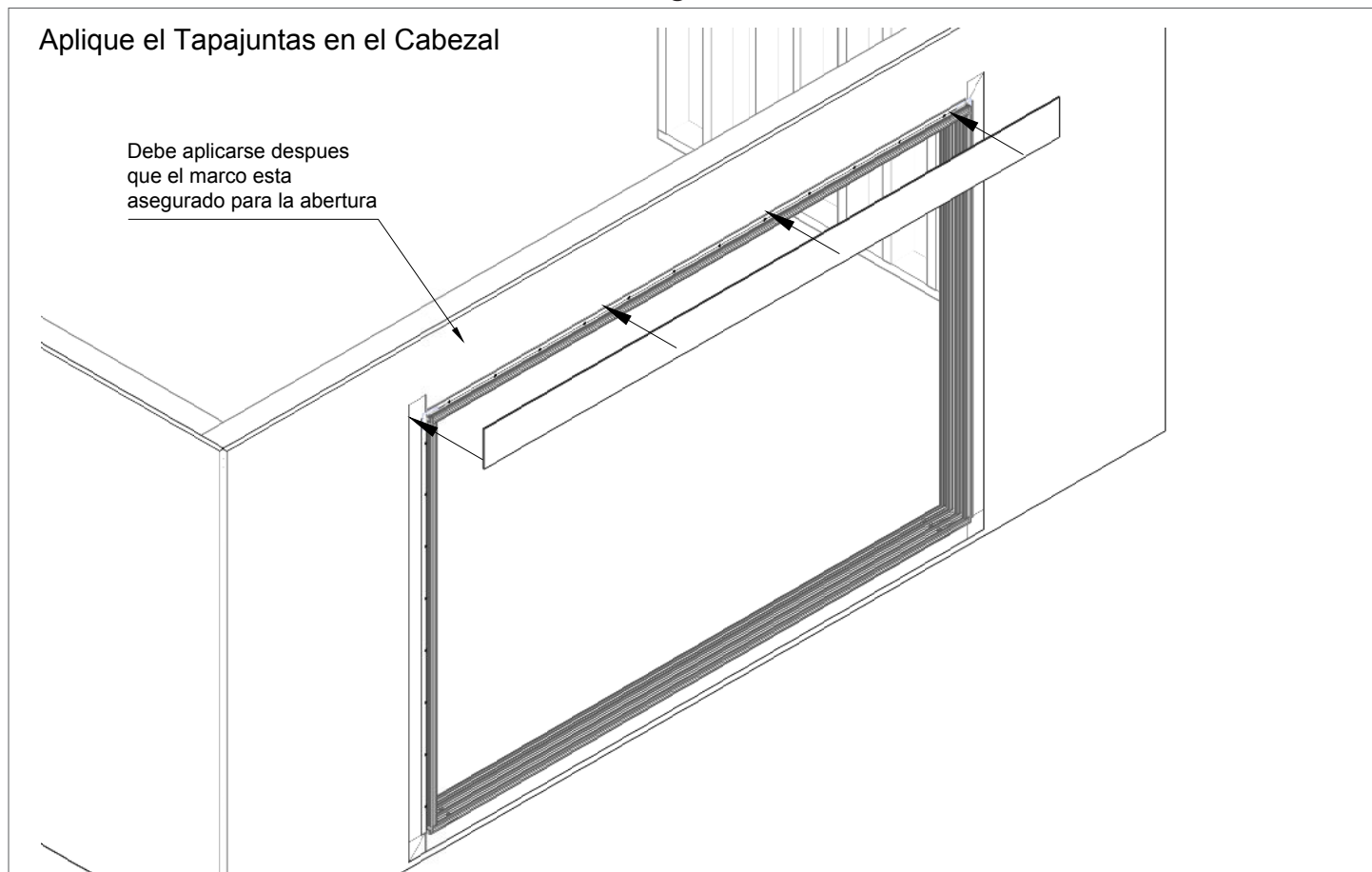

h. Aplique el cabezal de impermeabilización. Véase Fig. 5.5.

Etapa 6 – Instalación del Panel Principal

Instrucciones para paneles

Eliminar los bloques de espuma negra de los cabezales de los rieles. Los bloques son aproximadamente de 1" x 1" x 2.25", y debe haber uno para cada canal excepto en la cerradura del canal del panel. Apartelos temporalmente, se volveran a instalar cuando la instalacion del panel este completa.

Cada panel estará marcado con una etiqueta blanca que incluye un número de unidad y la designación de un panel.

Identifique el Panel Principal.

Fig. 6.1

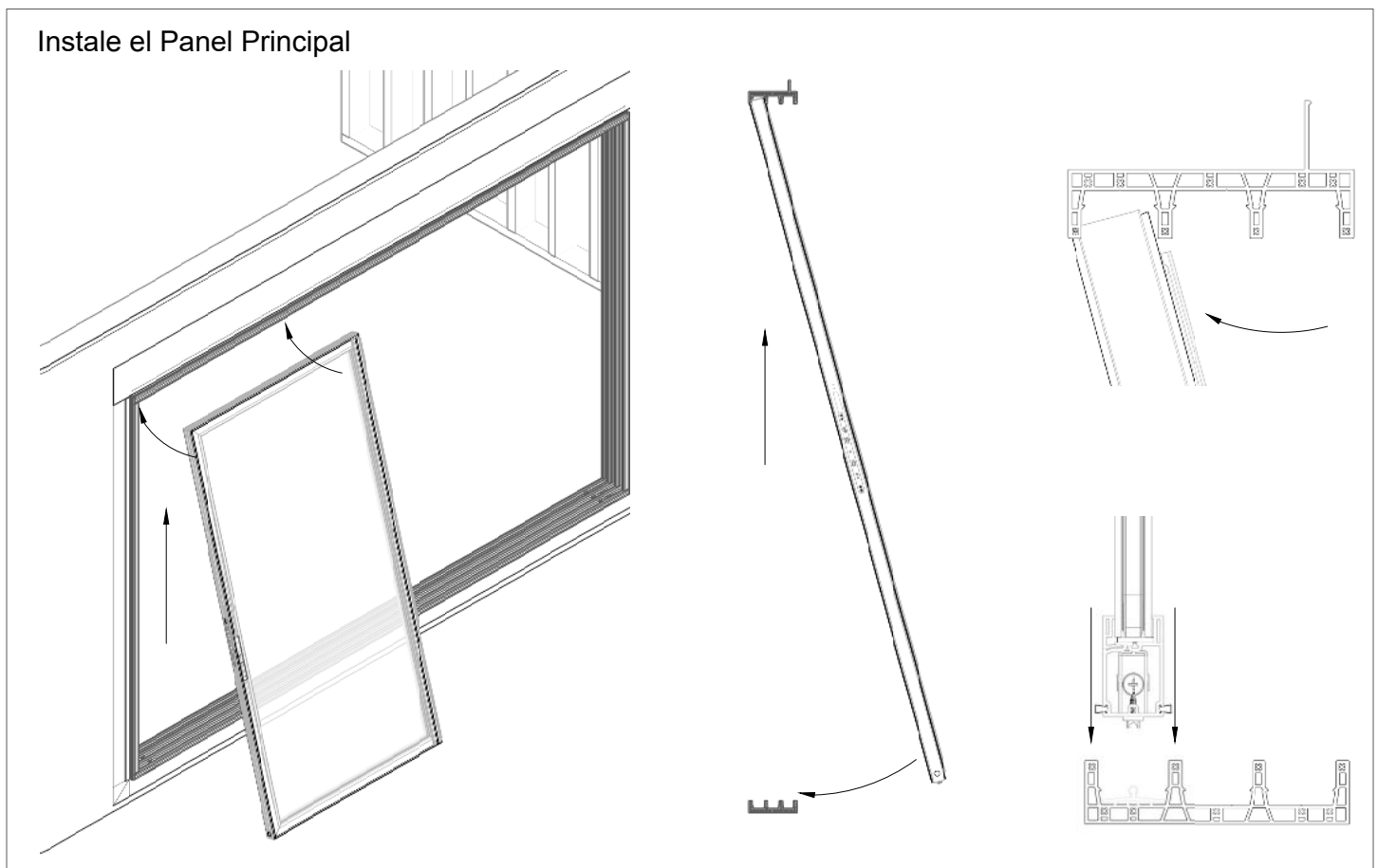

- Desde el exterior de la construcción, con el detenedor de acristalamiento en el interior, apoye la parte de arriba del panel e insértelo en el extremo interior del cabezal principal y baje el panel superior e insértelo en el cabezal extremo interior del riel superior y redúzcalo en el alfeizar. Véase 6.1.

Etapa 6 – Instalación del Panel Principal

Fig. 6.2

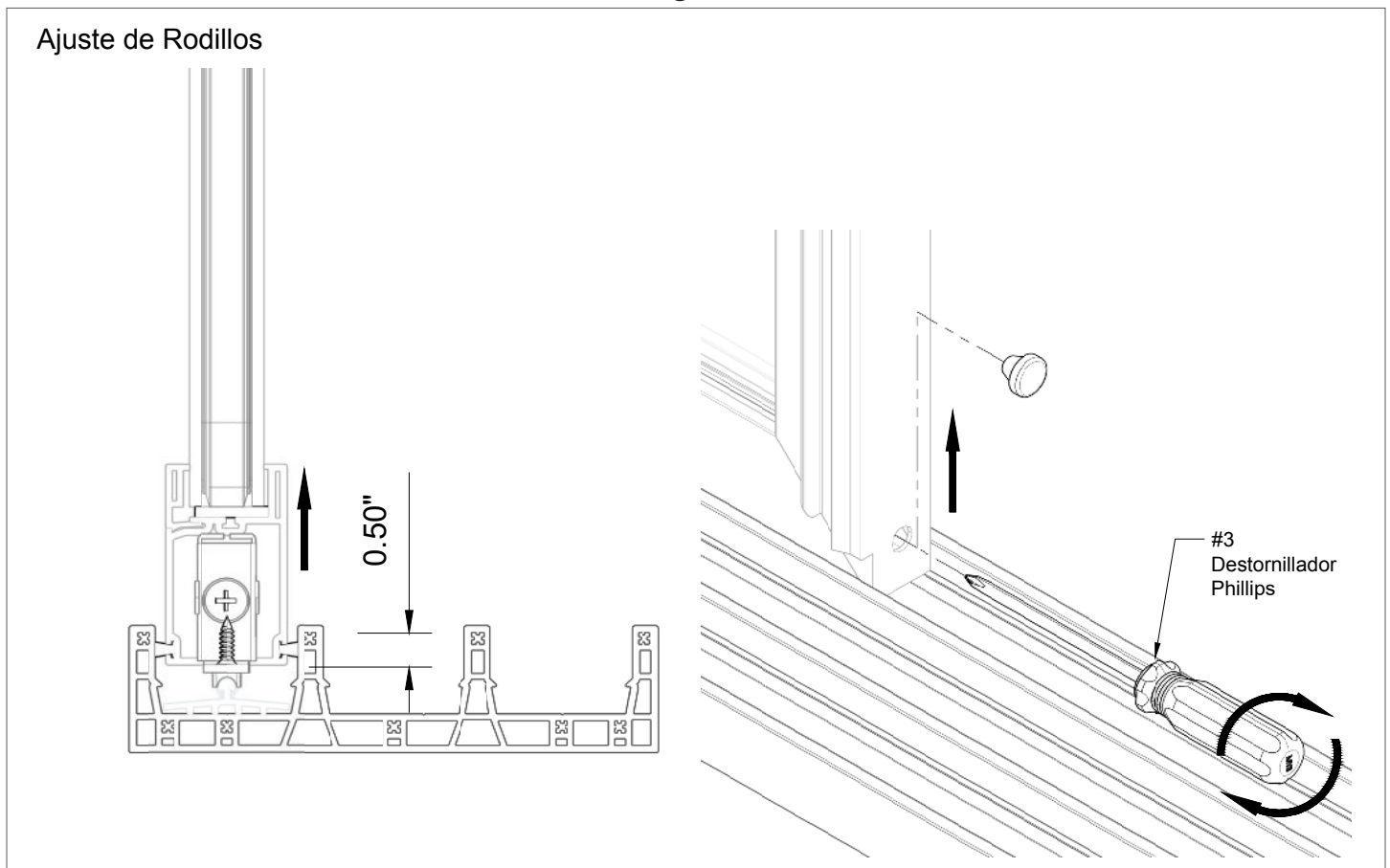

- b. Utilizando un destornillador #3 Phillips, inserte a través del agujero en la parte baja de cada montante y ajuste los rodillos de arriba $\frac{1}{2}$ ". Enrolle el panel contra la jamba de cierre para ver el espacio vertical entre el panel y la jamba de cierre. Efectúe los ajustes finales del rodillo para que el espacio sea consistente del suelo y la parte más alta del panel. Véase Fig. 6.2.

Etapa 6 – Instalación del Panel Principal

Fig. 6.3

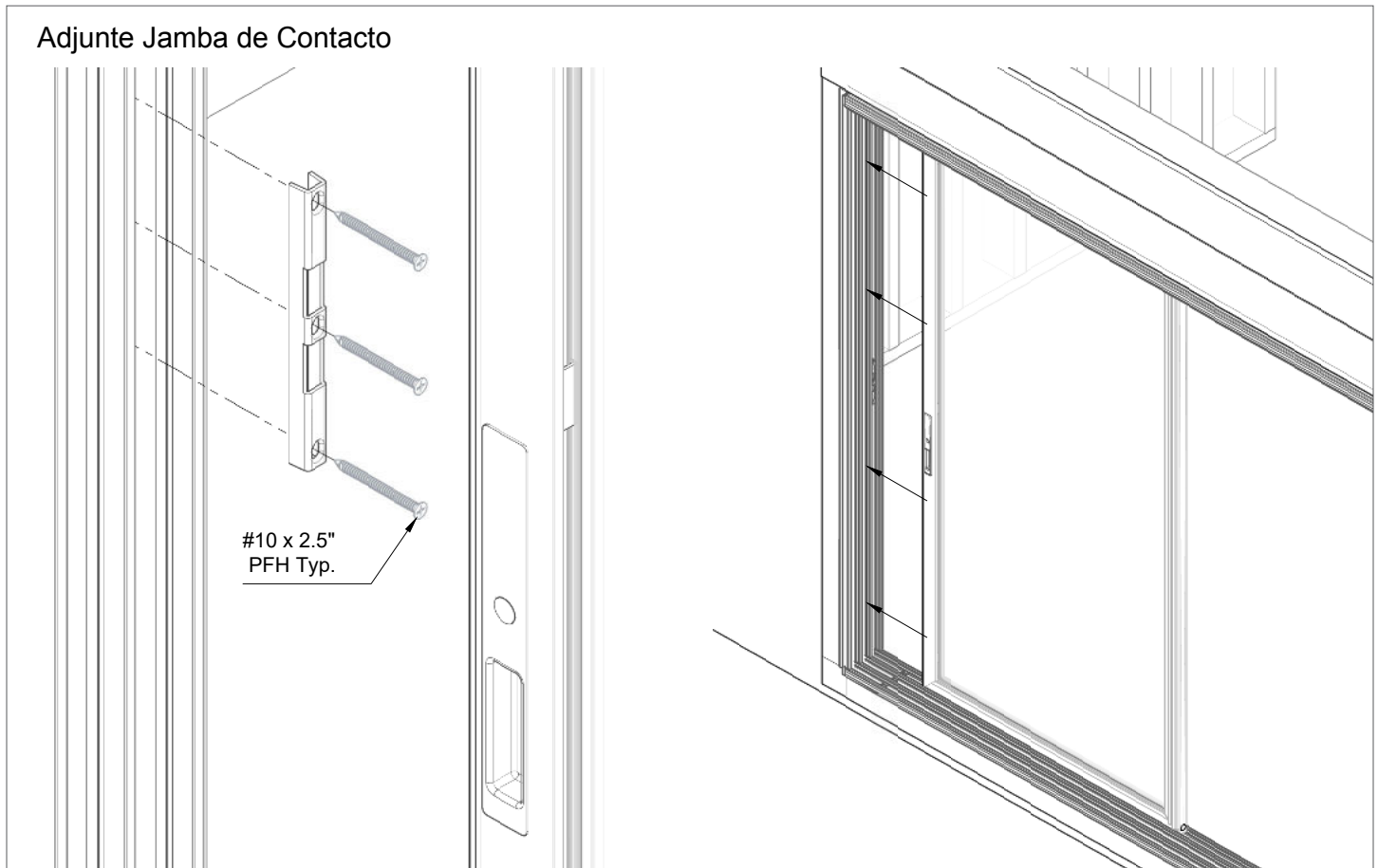

- c. Adjunte la jamba de contacto. Compruebe la acción propia de bloqueo. Véase Fig. 6.3.

Etapa 6 – Instalación del Panel Principal

Fig. 6.4

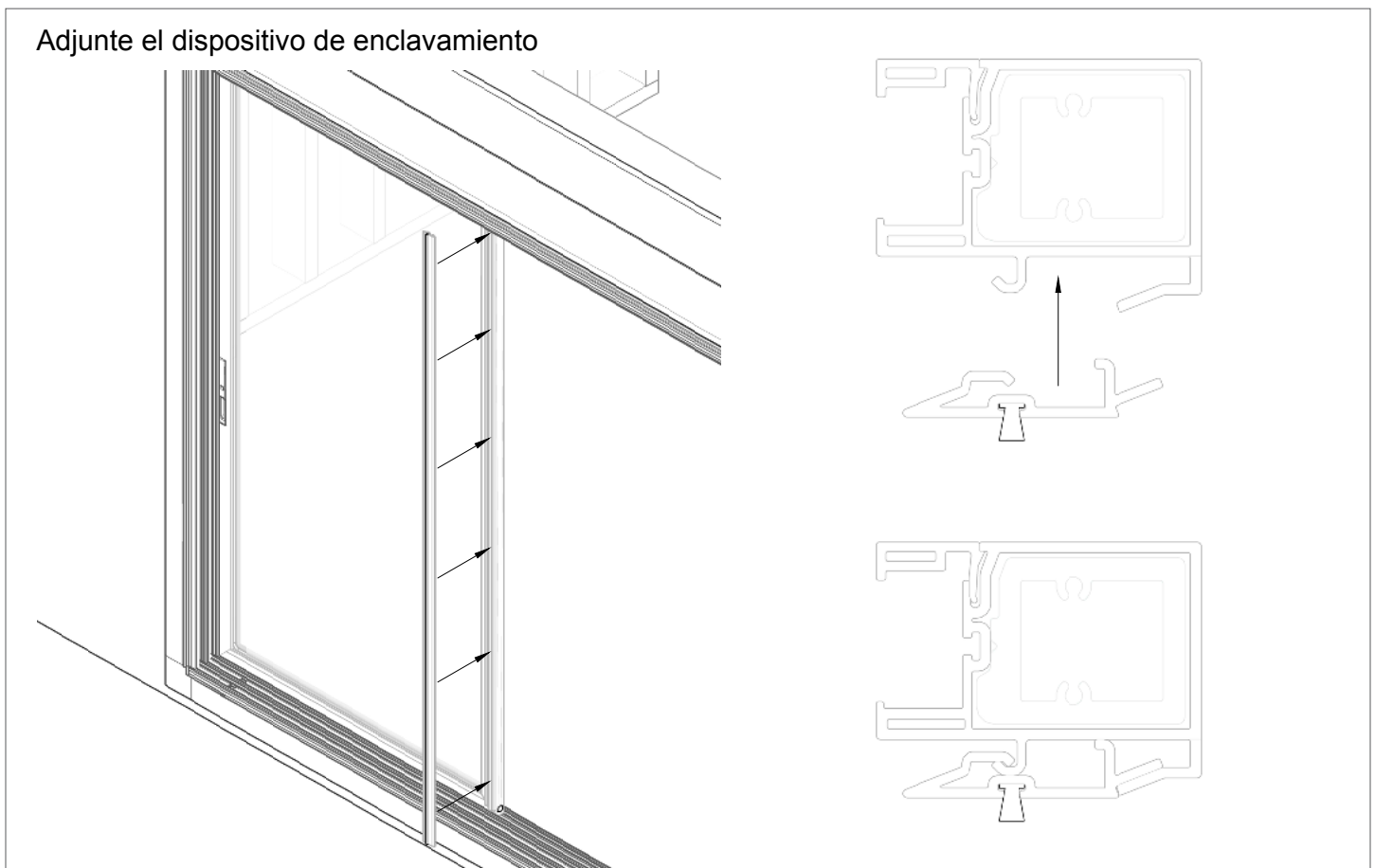

- d. Adjunte el dispositivo de enclavamiento. Véase Fig. 6.4.

Etapa 6 – Instalación del Panel Principal

Fig. 6.5

Deslízelo por toda la anchura del panel para comprobar que funciona con fluidez

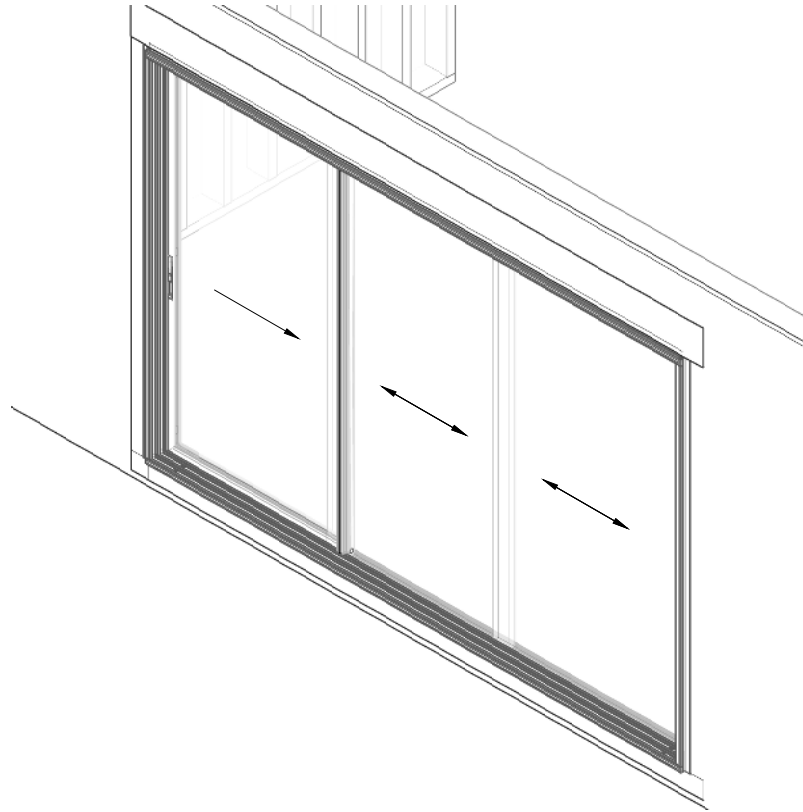

- e. Deslízelo por toda la anchura del panel para comprobar que funciona con fluidez. Véase Fig. 6.5.

Etapa 7 - Instalación del Panel Intermedio

Fig. 7.1

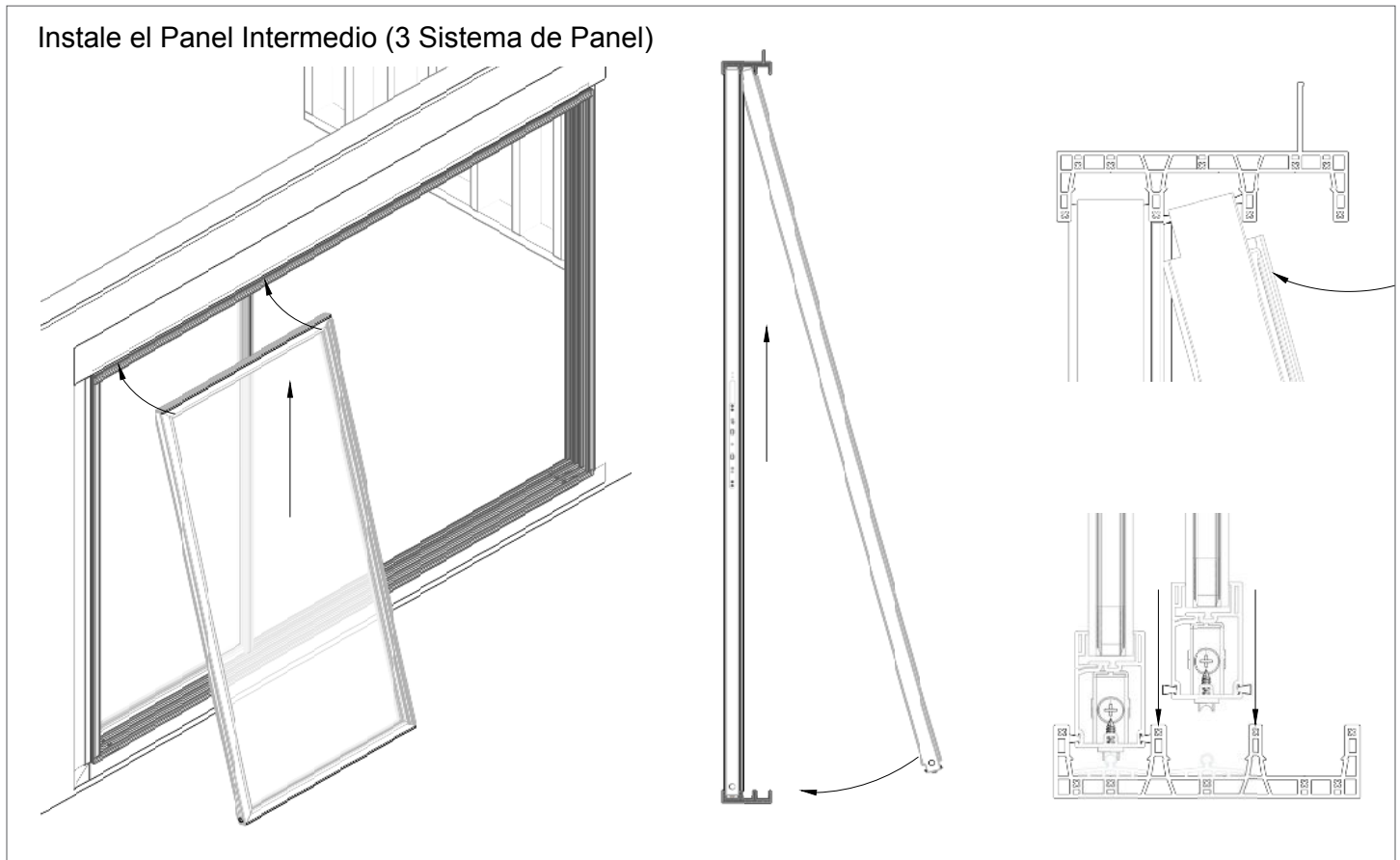

- Ubique el panel intermedio que debe instalarse directamente contiguo al panel principal.
- Desde el exterior de la construcción, deteniendo el acristalamiento del interior y el dispositivo de enclavamiento superpuesto al panel principal, apoye la parte superior del panel dentro e insertela en el centro del cabezal del riel para que encaje en el alfeizar. Véase Fig. 7.1.

Etapa 7 - Instalación del Panel Intermedio

Fig. 7.2

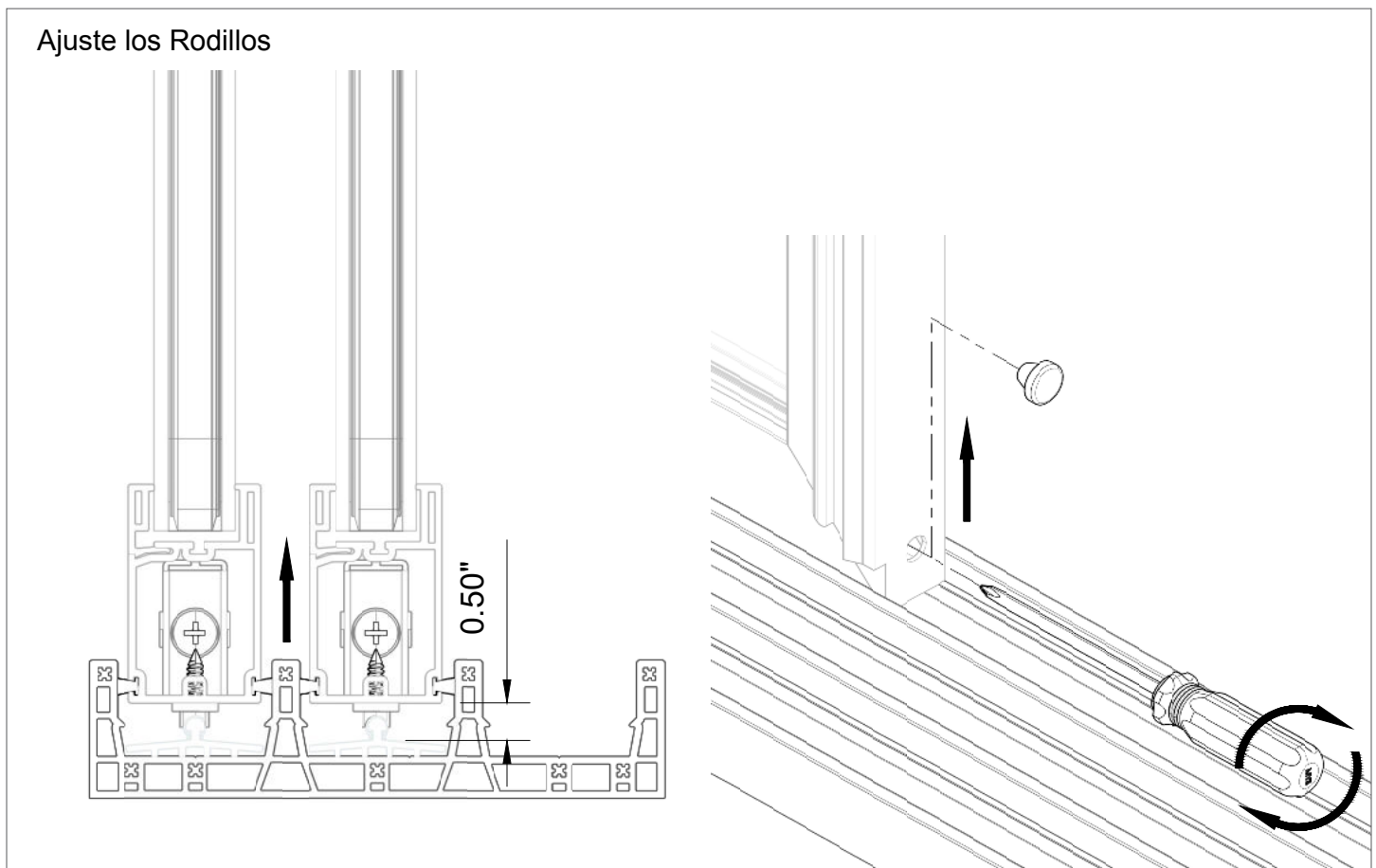

- c. Utilizando un destornillador #2 Phillips, introdúzcalo en el agujero debajo de cada montante y ajuste las rodillas hacia arriba de $\frac{1}{2}$ ". Enrollar el panel hacia el panel principal para ver el espacio vertical entre los dispositivos de enclavamiento. Efectúe los ajustes finales del rodillo para que el espacio sea consistente de arriba hacia abajo del panel. Véase Fig. 7.2.

Etapa 7 - Instalación del Panel Intermedio

Fig. 7.3

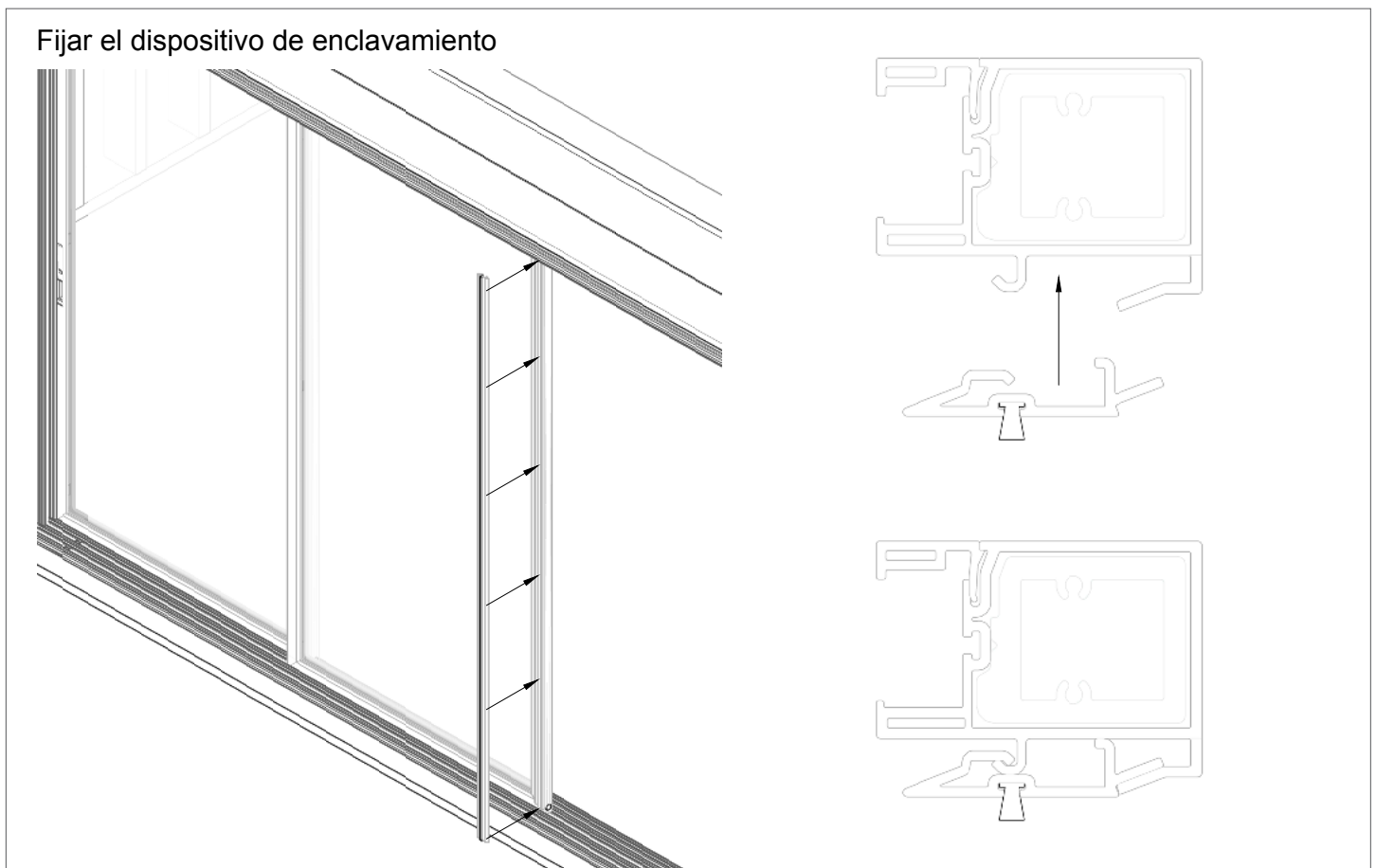

- d. Fijar el dispositivo de enclavamiento. Véase Fig. 7.3.

Etapa 7 - Instalación del Panel Intermedio

Fig. 7.4

Deslízelo por toda la anchura del panel para comprobar que funciona con fluidez

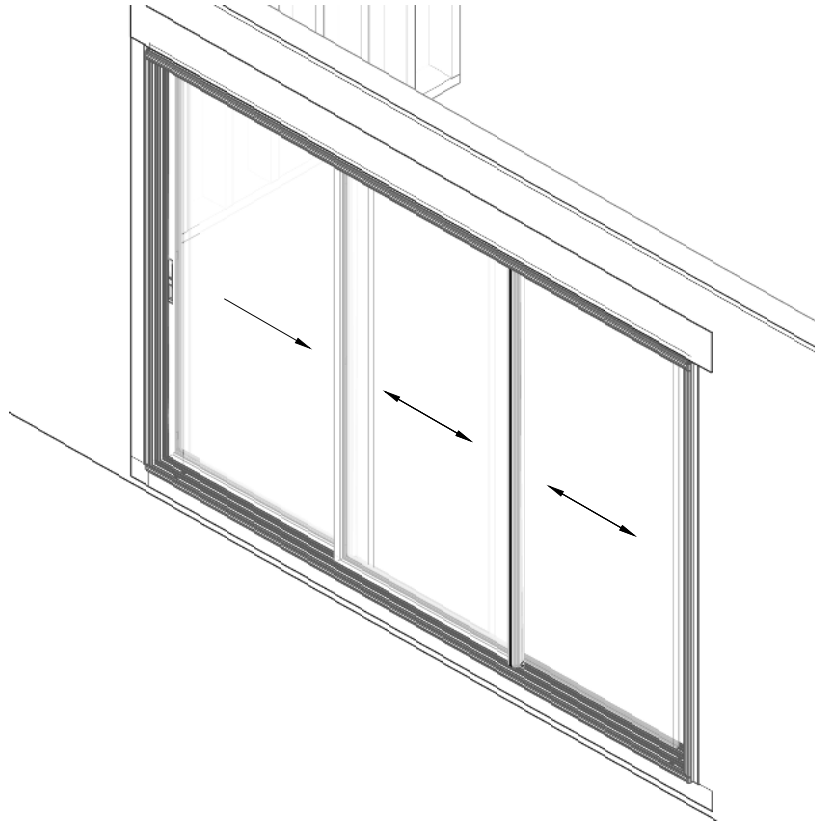

- e. Deslízelo por toda la anchura del panel para comprobar que funciona con fluidez. Véase Fig. 7.4.

Etapa 8 – Instalación del Panel Fijo

Fig. 8.1

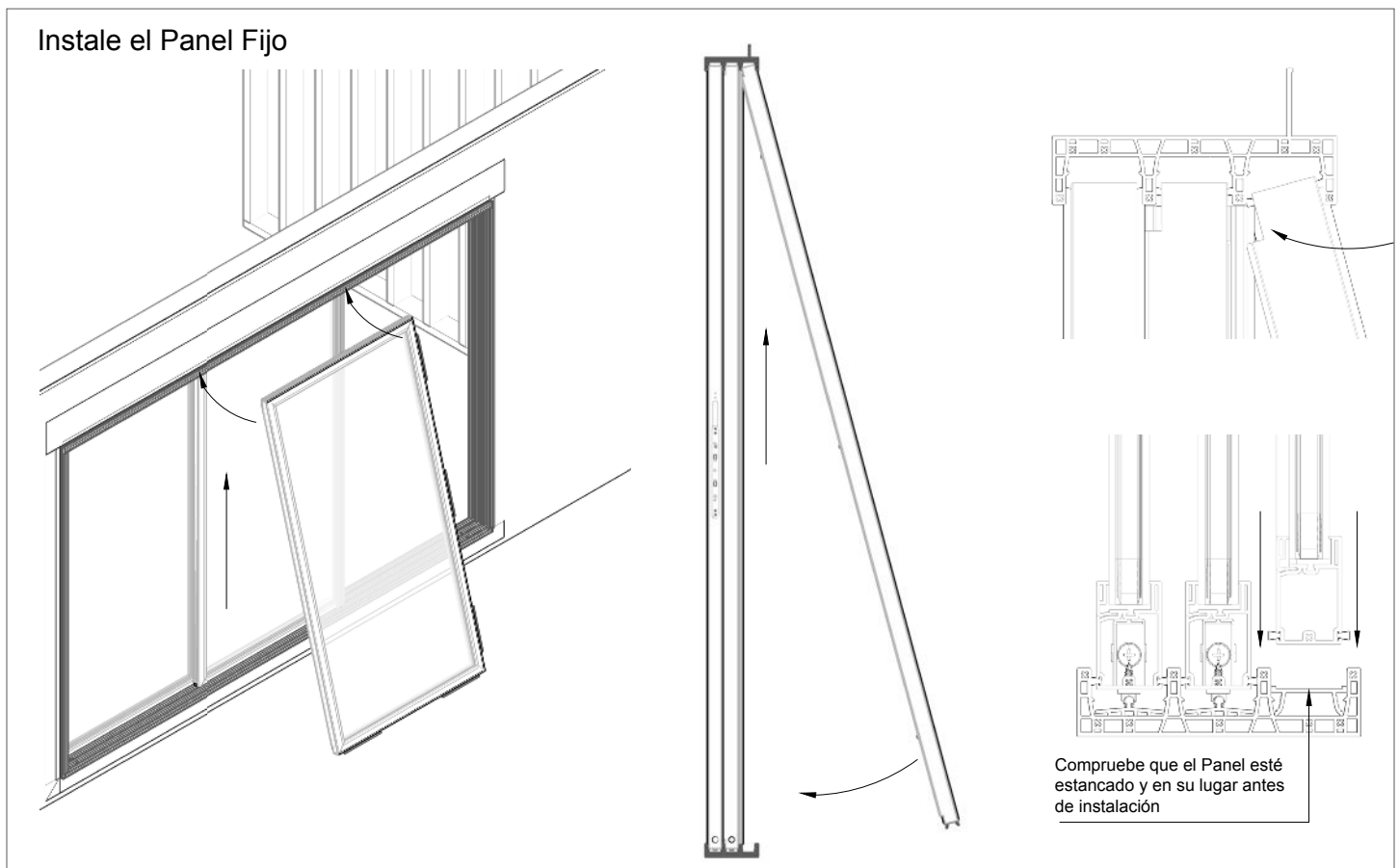

- Ubique el panel fijo.
- Desde el exterior de la construcción, deteniendo el acristalamiento del interior y el dispositivo de enclavamiento superpuesto al panel intermedio, apoye la parte superior del panel dentro e insértela en el centro del cabezal del riel y redúzcalo en el alfeizar. Véase Fig. 8.1.
- Cierre y bloquee la puerta.
NOTA: Esta etapa es muy importante.
- Utilizando la planta de su pie, empuje el panel fijo completamente en la jamba fija.

Etapa 8 – Instalación del Panel Fijo

Fig. 8.2

Pretaladre y ancle el Panel Fijo desde la parte interior de la puerta hacia las 3 ubicaciones

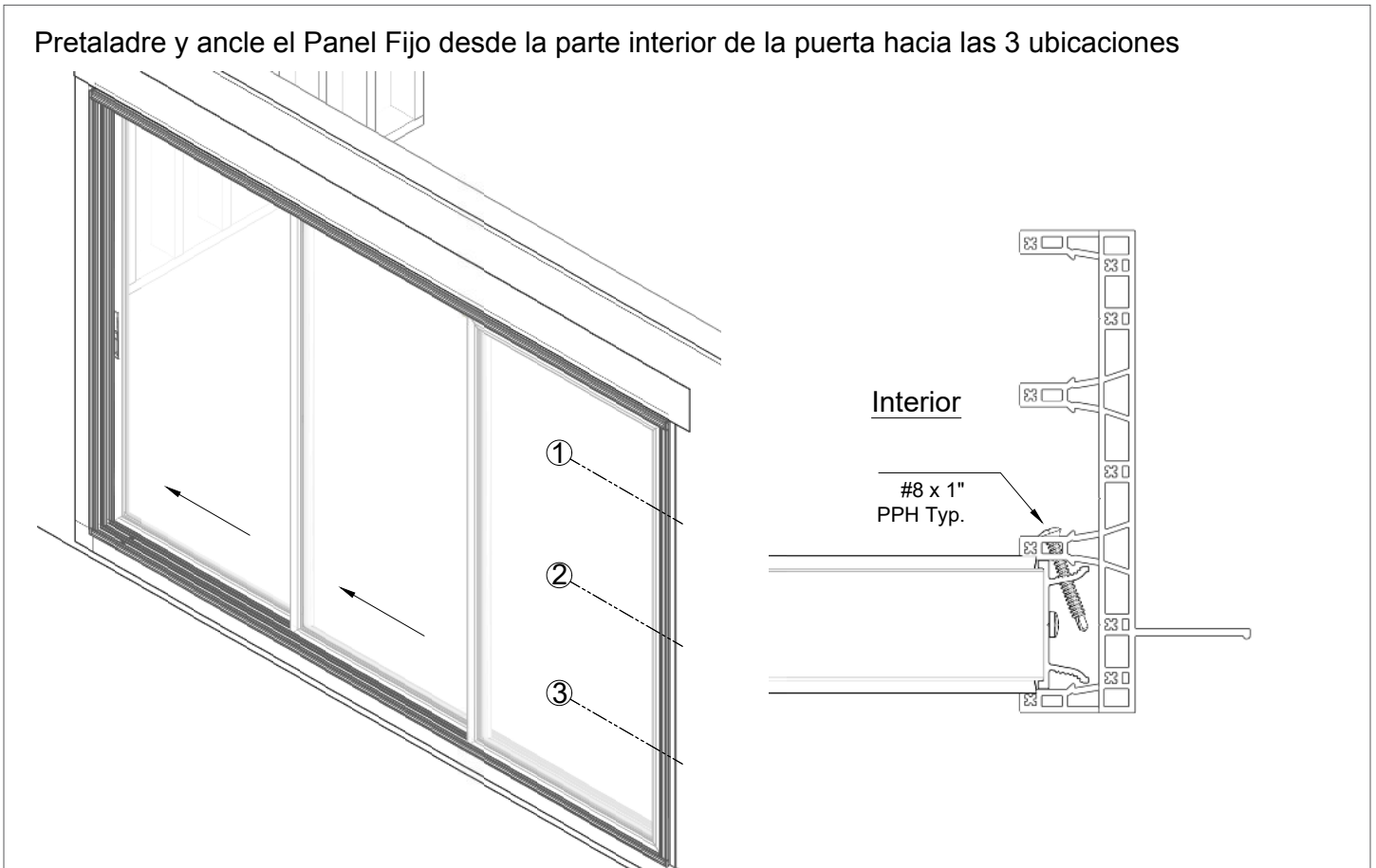

e. Pretaladre y ancle el panel fijo. Véase Fig. 8.2.

Etapa 8 – Instalación del Panel Fijo

Fig. 8.3

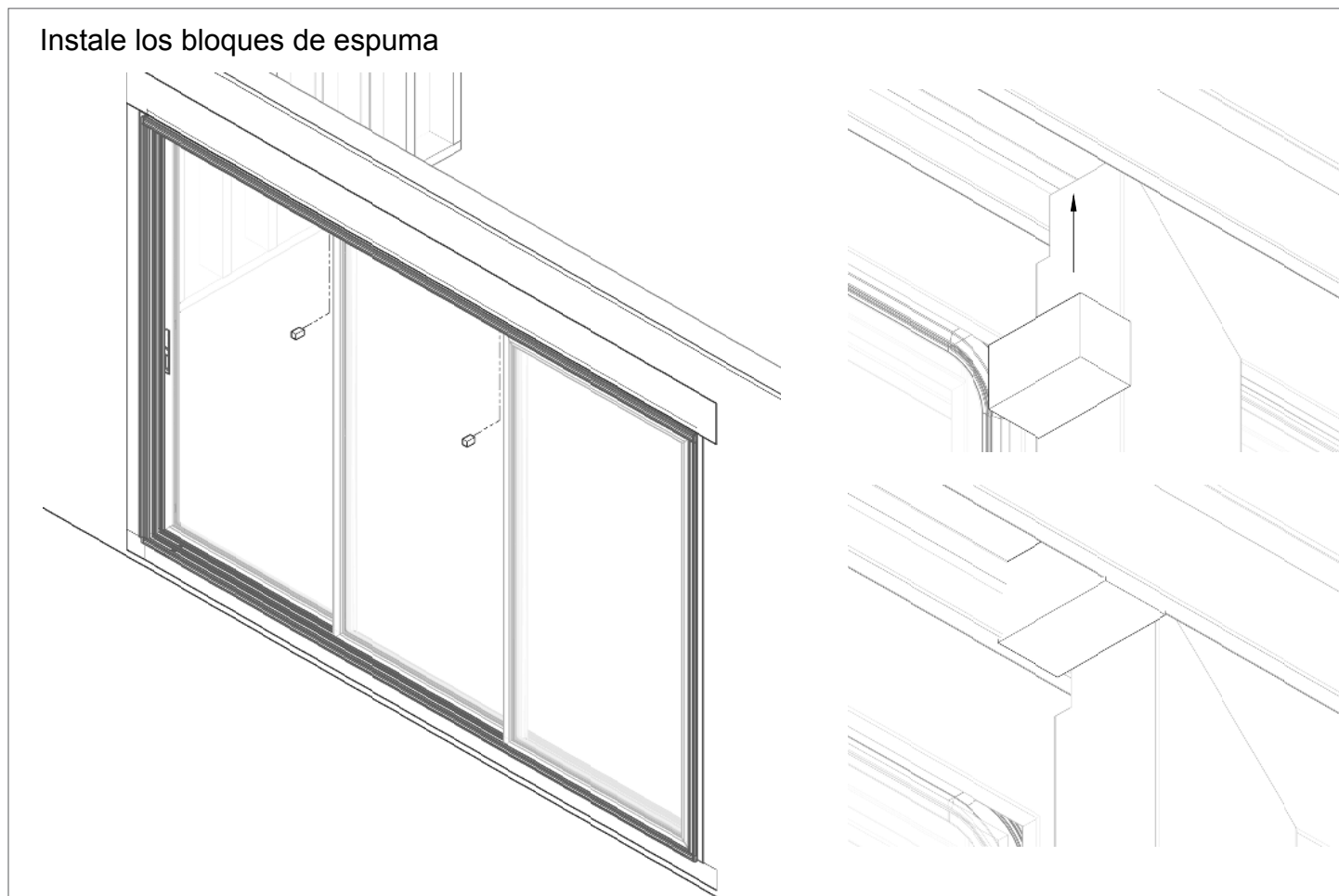

- f. Instale los bloques de espuma en los paneles intermedio y fijo. Utilice una pizca de silicona para fijación en su lugar. Véase Fig. 8.3.

Etapa 9 – Instalación de la Cubierta del Alfeizar y Jamba

Fig. 9.1

Coloque las cubiertas de las jambas en su lugar

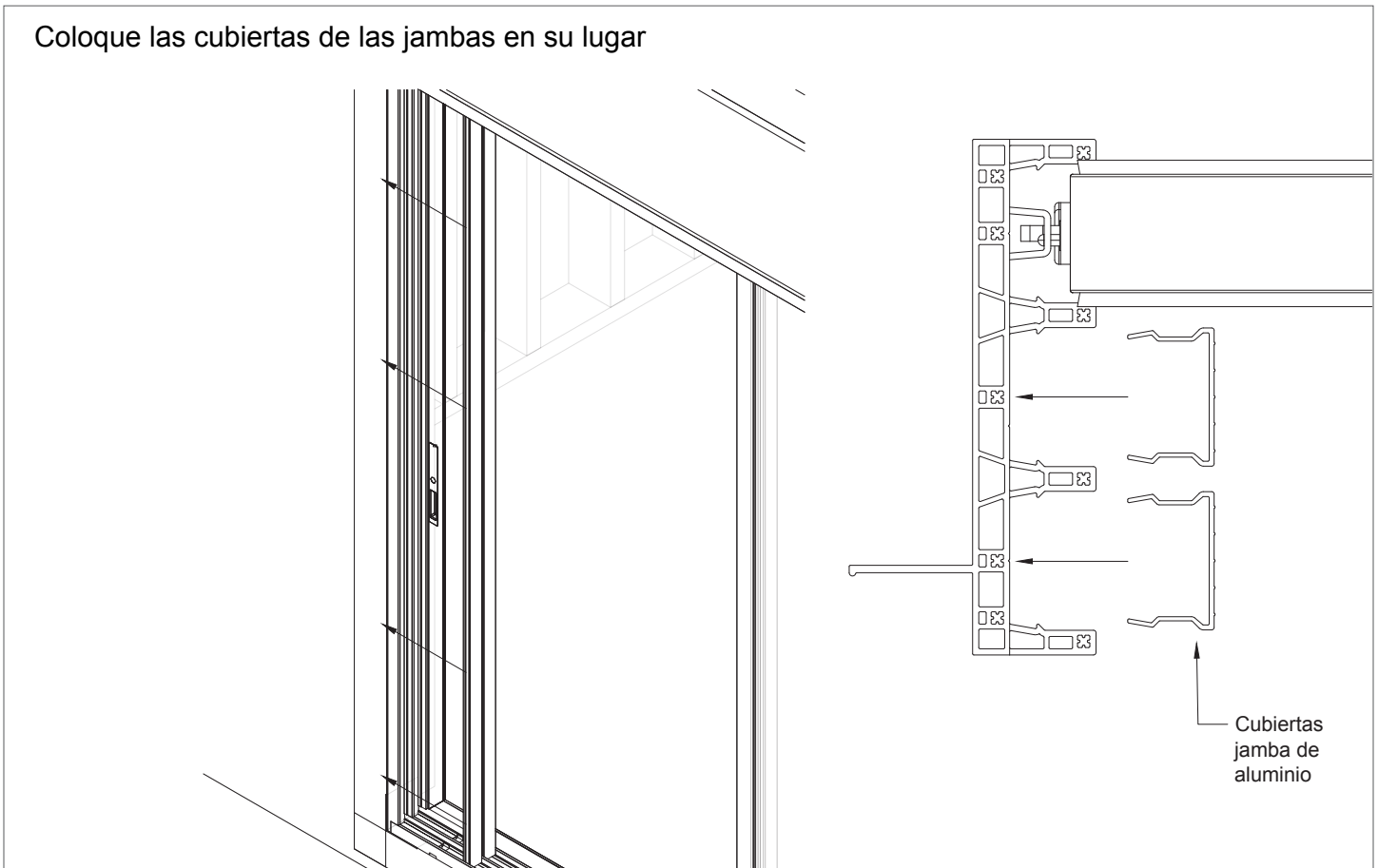

- a. Utilizando un martillo de goma y un taco sintético, presione las cubiertas de la jamba en su posición. Véase Fig. 9.1.

Etapa 9 – Instalación de la Cubierta del Alfeizar y Jamba

Fig. 9.2

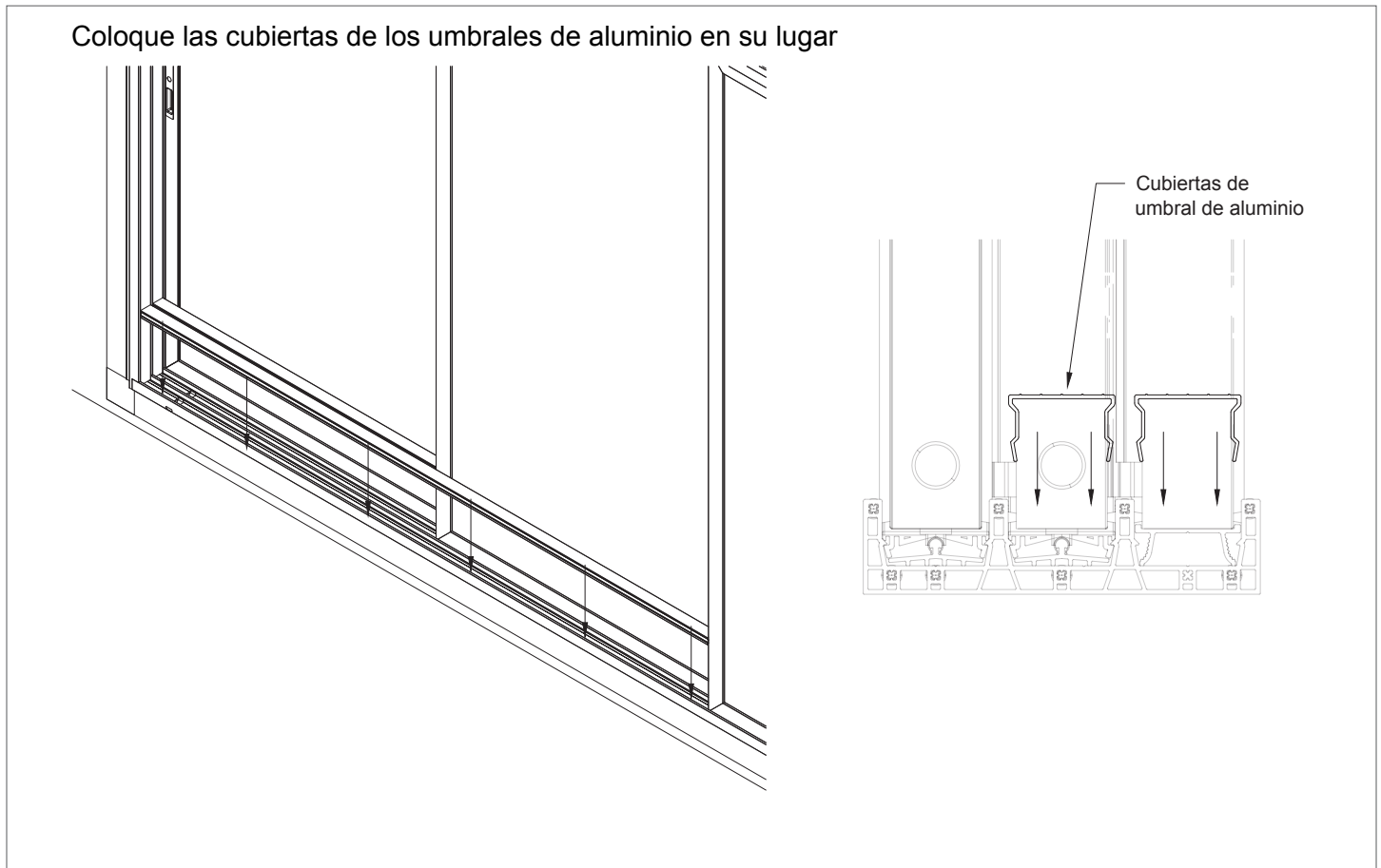

- b. Utilizando un martillo de goma, presione las cubiertas del alfeizar en su posición. Véase Fig. 9.2.
- c. Instalará clips de retención en cada lado de los rieles. Vea figura 9.3

Etapa 9 – Instalación de la Cubierta del Alfeizar y Jamba

Fig. 9.3

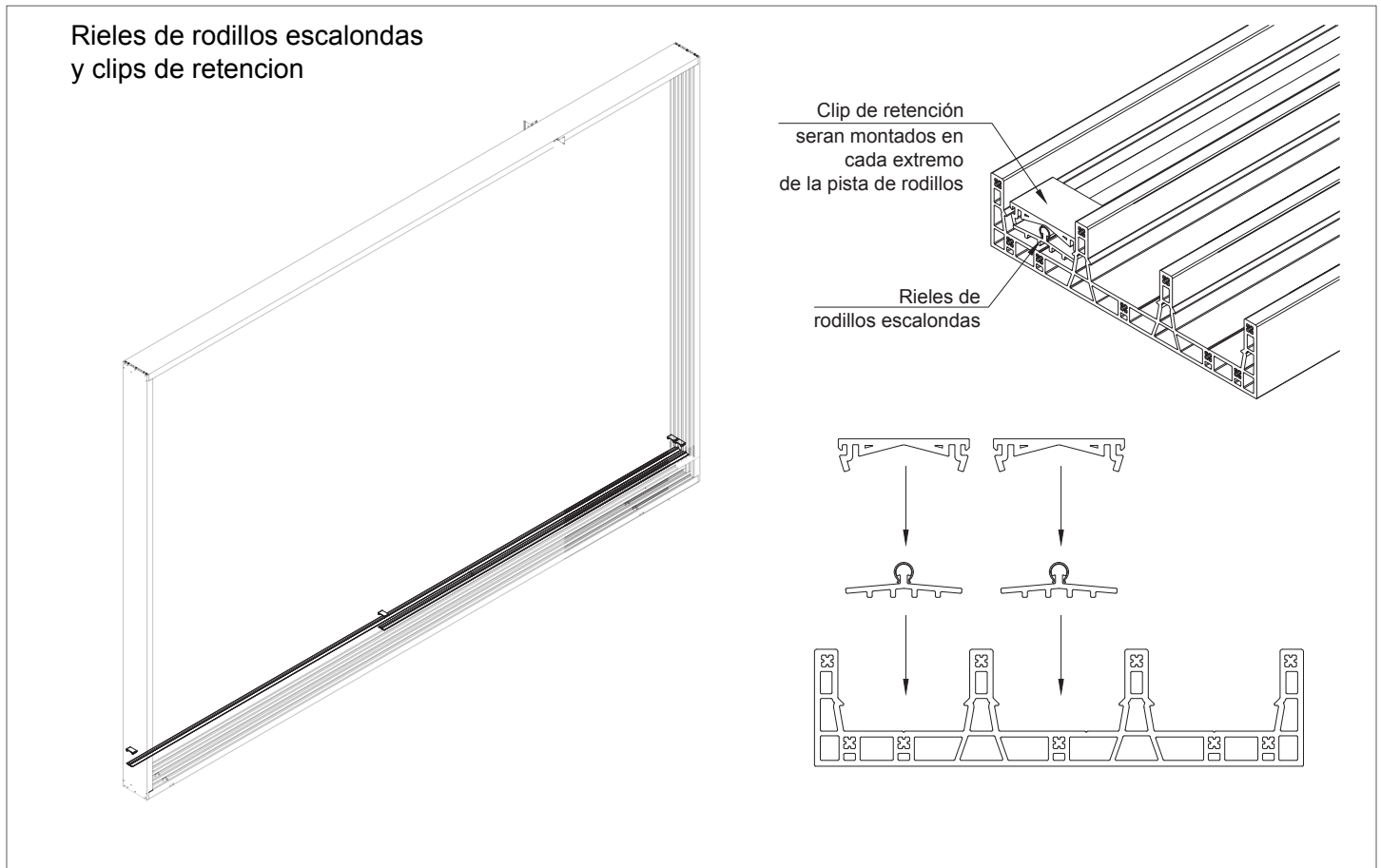



Volume Program

westernvolumeprogram.com | 877-268-1300
2200 E. Riverview Dr., Phoenix, AZ 85034